

**Janusz Górecki, Mateusz
Łastowiecki, Jacek Wrzesiński**

**Wczesnośredniowieczne
budownictwo mieszkalne Ostrowa
Lednickiego**

Studia Lednickie 3, 21-45

1994

Artykuł został zdigitalizowany i opracowany do udostępnienia w internecie przez Muzeum Historii Polski w ramach prac podejmowanych na rzecz zapewnienia otwartego, powszechnego i trwałego dostępu do polskiego dorobku naukowego i kulturalnego. Artykuł jest umieszczony w kolekcji cyfrowej bazhum.muzhp.pl, gromadzącej zawartość polskich czasopism humanistycznych i społecznych.

Tekst jest udostępniony do wykorzystania w ramach dozwolonego użytku.

JANUSZ GÓRECKI, MATEUSZ ŁASTOWIECKI, JACEK WRZESIŃSKI
Muzeum Pierwszych Piastów na Lednicy

WCZESNOŚREDNIOWIECZNE BUDOWNICTWO MIESZKALNE OSTROWA LEDNICKIEGO

Zainteresowania badawcze Ostrowem Lednickim, obejmujące głównie gród i zachowane w jego obrębie budowle kamienne, trwają już ponad półtora wieku. Szczegółowy przegląd tych badań przedstawiła K. Łopacka-Szymańska, periodyzując ich ujmując w obrębie 4 okresów badawczych (K. Łopacka-Szymańska 1984). Uzupełnienie tych ustaleń stanowi szkic pióra Z. Kurnatowskiej zarysowującej główne kierunki badań nad Ostrowem Lednickim (Z. Kurnatowska 1989).

W dwóch pierwszych okresach badań Ostrowa Lednickiego (1843 – 1918 i 1918 – 1944) nie odkryto żadnych elementów mieszkalnej zabudowy grodu, poza obręb którego, pominąwszy epizod badawczy G. Mazanetza w 1944 r., badania nie wychodziły. Dopiero po II Wojnie Światowej odkryto pierwsze elementy drewnianej zabudowy mieszkalnej i infrastruktury aglomeracji lednickiej.

Wymienić można następujące:

— odsłonięte przez K. Żurowskiego elementy zabudowy w części S grodu (K. Żurowski 1953r.)

— zabudowa i elementy infrastruktury rezydencji lednickiej zlokalizowane przez J. Łomnickiego, A. Nowaka, M. Perzyńską i J. Wrześcińskiego wokół zespołu pałacowego i na podgrodzium (K. Andreszowa i in. 1963; A. Nowak 1965; 1966, J. Wrześciński 1987 — maszynopis).

— fragmenty zabudowy podgrodzia w jego części E (J. Leśny 1974; M. Łastowiecki 1977 — maszynopis).

Rozpoznana w trakcie archeologicznych prac wykopaliskowych powierzchnia w rełacji do całkowitej powierzchni wyspy wynosi 1:14, tj. raptem 7,5%. Pod terminem całkowitej powierzchni wyspy rozumiemy tutaj obszar bezpośrednio nadający się do zasiedlenia, ściślej cały obszar wyspy poza jej obecnymi obrzeżami, miejscem przebiegu drogi na podgrodzium i we wnętrzu grodu, kamienną zabudową (z suponowanym dziedzińcem) i miejscem zajęтым przez fortyfikację.

W wyniku dotychczasowych prac wykopaliskowych weksplorowano warstwy kulturowe o powierzchni ok. 65 arów (na 840 arów obejmujących teren całej wyspy), z tego teren grodu przebadano w 40%, na podgrodzium badania objęły 1,5% jego obszaru.

Pierwotne ukształtowanie wyspy różniło się znacznie od obecnego jej kształtu, będącego wynikiem zmian dokonanych podczas budowy założenia grodowego w 2 poł. X w. Obserwacje poczynione na podstawie załęgania calca pozwalają na częściowe odtworzenie jej naturalnego wyglądu. Do poł. X w. wyspa nie stanowiła jednej płaszczyny, a tworzyły ją 4 wyniesienia oddzielone od siebie szerokimi rowami, do 2 m głębokimi, z rozległą zatoką w części środkowej E brzegu (ryc. 1.). Przy nieco wyższym poziomie wody w jeziorze wspomniane rowy były zalewane, a wyniesienia tworzyły samodzielne wyspy, z których 3 położone były w części N. Wyrównanie powierzchni wyspy nastąpiło w okresie budowy grodu piastowskiego (warstwy niwelacyjne) i późniejszego zasiedlenia w XI i XII w. (M. Łastowiecki 1989, s. 27).

Rozpoznany obszar zespołu grodowego i uchwycone w jego obrębie elementy zabudowy pozwalają na sformułowanie spostrzeżeń odnośnie do:

1. układu zabudowy wyspy,
2. typów zabudowy,
3. wyposażenia domostw (elementy konstrukcyjne, korytarze, paleniska etc.).

W ramach określonego chronologicznego rozwoju Ostrowa Lednickiego obejmujących:

— fazę funkcjonowania osady otwartej, tj. okres od przełomu VII i VIII w. do wieku IX,

— fazę gródka plemiennego głównie w 1 poł. X w.,

— fazę tzw. rezydencjonalną obejmującą okres od 2 poł. X w. do 1038 r., tj. najazdu czeskiego księcia Brzetysława; fazę tę na pewnych wykopach (gród — wykop IV, podgrodzie) można podzielić (m.in. na podstawie występujących resztek zabudowy) na 2 podfazy:

a) 2 poł. X w.;

b) 1 poł. XI w.

— fazę tzw. kasztelańską, której ramy chronologiczne obejmują okres od 2 poł. XI do końca XIII w.; w fazie tej na niektórych wykopach (m.in. na podstawie występujących resztek domostw) wydzielić można 3 (ok. 25-letnie) podfazy:

a) 2 poł. XI w.;

b) przełom XI i XII w.;

c) XII w.

Na podstawie zachowanych fragmentów zarysów obiektów mieszkalnych na Ostrowie Lednickim wyróżniono następujące typy domostw:

1 — naziemne oraz

2 — wziemne, tj. obiekty wkopane 60 cm i więcej poniżej stropu związanej z nimi warstwy.

Punktem wyjścia określającym chronologię elementów układu przestrzennego wyspy lednickiej jest datowanie tych elementów przez poszczególnych badaczy, skorygowane i włączone w ramy modelu stratyfikacyjno-chronologicznego Ostrowa Lednickiego autorstwa M. Łastowieckiego (M. Łastowiecki 1989).

Budownictwo mieszkalne ujmujemy tutaj jako określony układ relacyjny, posiadający swoją dynamikę, podlegający transformacjom. W okresie funkcjonowania tego układu i później (w warstwie kulturowej) były to przekształcenia różnego typu, z dominantą transformacji przestrzennych oraz rozlicznych redukcji i destrukcji w wyniku

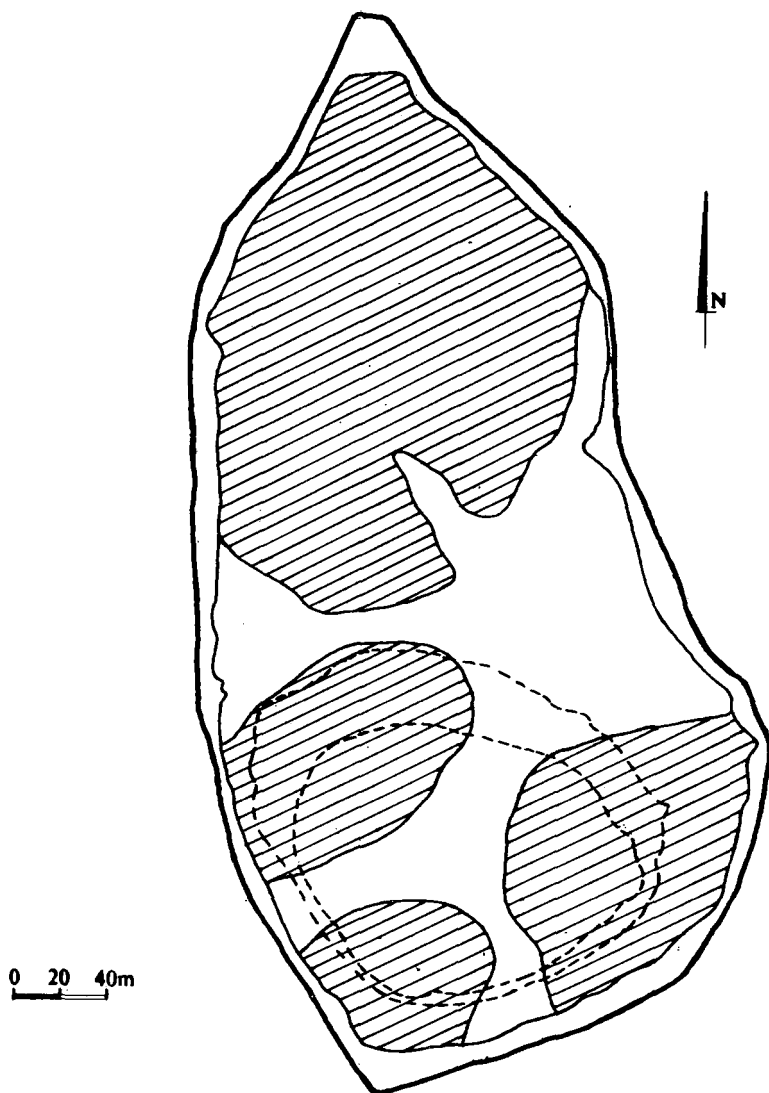

Ryc. 1. Ostrów Lednicki. Pierwotna morfologia wyspy

najazdów: czeskiego (1038 r.) i krzyżackiego (1331 r.) czy też funkcjonowania cmentarza usytuowanego we wnętrzu grodu oraz młodszego osadnictwa. Wynikiem tych przemian jest w znacznej części fragmentaryczna struktura elementów tego układu, dalej zaś rozpoznanie jedynie wycinków obiektów, z reguły czytelnych tuż przy profilach (wykopów), w które wchodzi.

Układ ten poprzez „kanał informacyjny”, jakim jest dla nas określona sekwencja stratygraficzna, zostaje powtórnie (w wyniku czynności eksploracyjnych) odtworzony, co powoduje, iż jest on w pełni układem realnym.

Faza osady otwartej

Poziom osadniczy 1 — od przełomu VII/VIII do IX w.

Faza ta jest najstarszym uchwyconym etapem wczesnośredniowiecznego osadnictwa Ostrowa Lednickiego. Wyróżniono go na podstawie zachowanych wycinków warstw z materiałem ceramicznym datowanym od VII do IX w. Warstwy te w większości zniszczyła późniejsza zabudowa, a szczególnie budowa grodu w 2 poł. X w. Do obiektów mieszkalnych tego okresu zaliczyć możemy jamę-ziemiankę (?) w S części wyspy, o głębokości ok. 70 cm (K. Żurowski 1953, s. 120, 124, tab. 43) oraz skupisko kamieni — palenisko (?) o średnicy 1,5 m zlokalizowane na terenie podgrodzia — przy E wschodnim brzegu wyspy (ar 558). W niewielkiej odległości od kamieni wystąpiły ślady belek stanowiących przypuszczalnie pozostałości ścian. Obiekt ten można interpretować jako czasowe schronisko rybackie (przy kamieniach wystąpiły fragmenty naczyń).

Faza gródka

Poziom 2 osadnictwa — 1 poł. X w.

W tej fazie w S/W partii wyspy wzniesiony zostaje niewielki obronny gródek o średnicy wnętrza ok. 40 m (K. Żurowski 1953, s. 118, 124, tab. 39, 40, 42). Podczas badań nie odkryto obiektów związanych z tym grodem. Na zniwelowanym obszarze gródka w 2 poł. X w. wzniesiono palatium lednickie. Prace niwelacyjne poprzedzające budowę założenia pałacowego oraz jego wkopy fundamentowe przypuszczalnie zniszczyły zabudowę wnętrza owego gródka. Układ stratyfikacyjny warstw związanych z tym okresem pozwala suponować koncentrację zabudowy w części E gródka (na co wskazywać może miąższość warstw ze śladami drewna i węgielków drzewnych tej części grodu osiągająca 20–50 cm i zmniejszająca swą intensywność ku W).

Faza rezydencjonalna

Poziom osadniczy 3–2 — poł. X do schyłku 1 poł. XI w.

Wyrazem nowych funkcji wyspy lednickiej było wzniesienie na niej w 2 poł. X w. rozbudowanego przestrzennie założenia grodowego wraz z preromańskim zespołem pałacowym i towarzyszącym mu niewielkim kościółkiem w N partii grodu.

Od tego momentu wyspa pełniła prawdopodobnie funkcję monarszego ośrodka rezydencjonalnego (*sedes regni principales*), którego głównymi elementami są wspomniane palatium oraz zespół sakralno-nekropoliczny (II kościół — J. Górecki, 1991, s. 117–131).

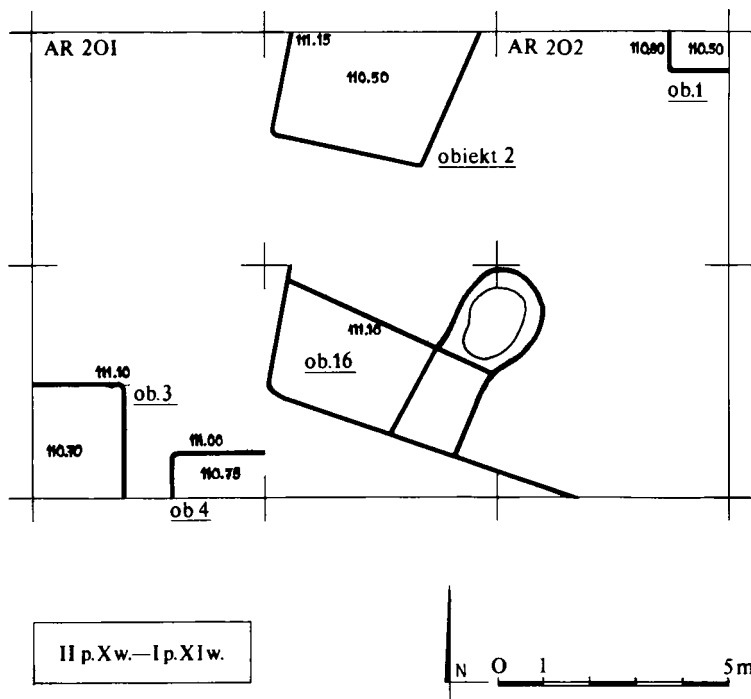

Ryc. 2. Rozplanowanie obiektów mieszkalnych w N/E grodu w fazie rezydencjonalnej

Elementami infrastruktury rezydencji wczesnopiastowskiej było budownictwo drewniane, droga biegnąca wewnątrz grodu i na podgrodziu oraz mosty łączące wyspę z lądem. Był to okres największej świetności Ostrowa Lednickiego.

Z tego czasu rozpoznano na grodzie 2 sąsiadujące ze sobą domostwa naziemne (przy II kościele, A. Nowak 1966, s. 181 – 183, ryc. 3) oraz 6 domostw wziemnych odkrytych w części S/W (wykopy V – IX) i E grodu (wykop IV).

Owe 2 budynki naziemne (ryc. 8 – 9) usytuowane na osi E/W, zlokalizowane w bezpośrednim sąsiedztwie kościoła II — tuż przy jego N/W narożniku mają identyczną powierzchnię — ok. 18,4 m² (wymiary 4,6 × 4,0 m i 4,2 × 4,4 m; W. Hensel i in. 1959, s. 31 – 32; A. Dymaczewski 1961, s. 148; G. Mikołajczykówna 1972, s. 63 – 64; R. Barnycz-Gupieniec 1974, s. 16; 1984, s. 12, 37, 71). Zarysy budynków wyznaczają spalone belki będące pozostałościami ścian bądź podwalin (?). Wewnątrz występowały gliniane klepiska. W części środkowej budynku W wystąpiło owalne palenisko kamiennie z glinianą płytą. Bogate wyposażenie budynków i ich otoczenia (przedmioty

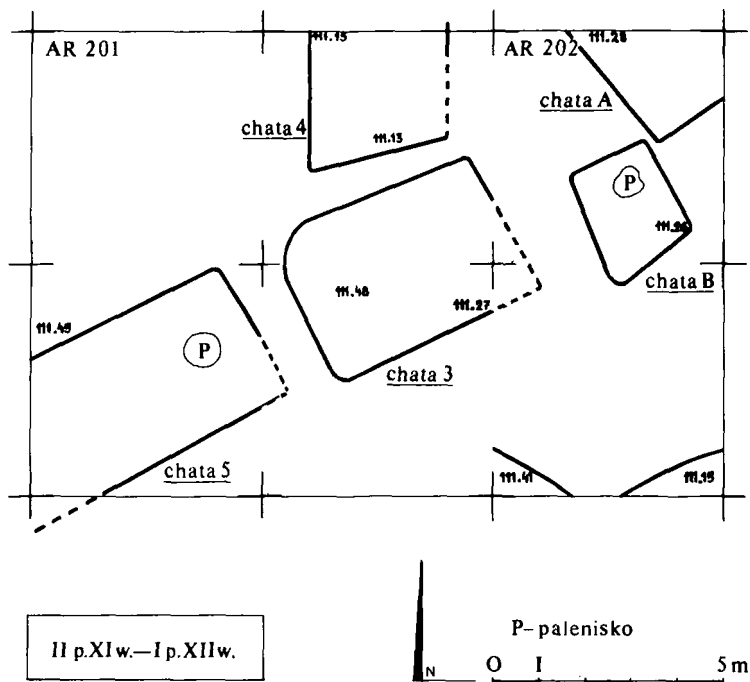

Ryc. 3. Rozplanowanie N/E części grodu w fazie kasztelańskiej

związane z kultem, fragmenty przedmiotów z brązu, naczynia szklane i drewniane) wskazywałoby na możliwość interpretowania ich jako mieszkań osób związanych ze „służbą bożą”.

Najliczniejszym typem domostw tego okresu na grodzie są domostwa ziemne o ścianach z bierwion drewnianych (ślady spalenizny przy ścianach wkopów). Obiekt z korytarzem (od strony S) odkryto w wykopie IX i XI (przy N/W skraju pałacium). Posiada on powierzchnię 15,7 m², boki długości 4,5 × 3,5 m i ściany wzniesione w konstrukcji zrębowej (ryc. 7). Nieopodal niego znaleziono pozłacane okucie księgi liturgicznej oraz złotą szpilę. Tuż obok położony był drugi, podobny obiekt (rozpoznany częściowo) o odsłoniętej ścianie S długości 4,60 m. Lokalizacja obu tych obiektów w bezpośrednim sąsiedztwie pałacium pozwala na łączenie ich użytkowników z osobami z otoczenia dworskiego. Mniej możemy powiedzieć o tego typu domostwach odkrytych jedynie fragmentarycznie we E części grodu (wykop IV). Tylko obiekt 16 o wymiarach 7 × 4 m odkryto niemalże w całości. Składał się on z 4 pomieszczeń

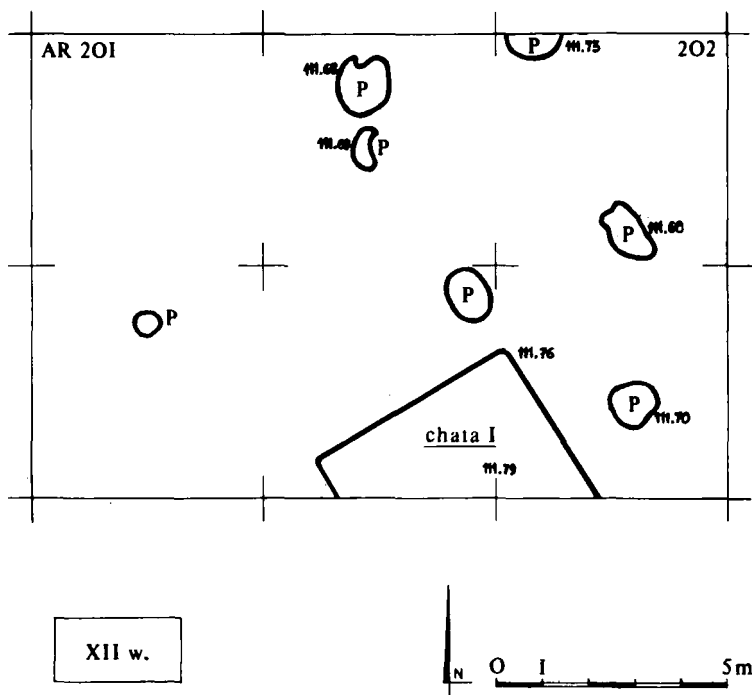

Ryc. 4. Zabudowa N/E części grodu w fazie kaszelańskiej

i jamy-piwniczki o wymiarach $2 \times 1,3$ m, zlokalizowanej po jego N/E części i będącej osobnym pomieszczeniem (ryc. 2).

W wykopie IX (rejon N/W skraju palatium) odsłonięto kolejne ziemne domostwo o boku 4,7 m długim, powierzchni $16,1 \text{ m}^2$, z przylegającym doń od strony E korytarzem (partia zniszczona i nie rozpoznana).

Do ziemnych obiektów mieszkalnych należy zaliczyć obok domostw wkopanych płycej obiekty zagłębione ok. 80 cm. Na wyróżnienie zasługuje duży obiekt z wykopu V – VII o powierzchni $36,4 \text{ m}^2$ i bokach długości $5,2 \times 7$ m z korytarzem od strony W 2,5 m szerokim i 4 m długim (ryc. 6 a, b). Sądząc po wymiarach suponować można, iż wzniesiony on został w konstrukcji zrębowo-słupowej (widoczne zrębowe narożniki budynku). We wnętrzu przy ścianie E znajdowało się owalne palenisko z glinianą płytą. Ślad po belce wewnątrz domostwa, usytuowanej prostopadłe do jego ścian, skłania do przypuszczenia, iż budynek składał się z 2 izb; E — o wymiarach

5,2 × 4 m i W — o wymiarach 5,2 × 3 m. Poziom użytkowy tego rozbudowanego przestrzennie obiektu stanowią wykonana z desek podłoga.

Nadmienić tutaj można, iż podziemiarki z korytarzami znane są już od najwcześniejszych faz wczesnego średniowiecza; występują od Łaby po lewobrzeżny Dniepr oraz na obszarze środkowego i dolnego Dunaju (P. Donat 180, s. 156–230). Na terytorium Polski zarejestrowano je na co najmniej 13 stanowiskach małopolskich, skąd znamy je m.in. z grodzisk w Stradowie, Wiślicy i Zawadzie (IX/X – X w.) oraz z osad, m.in. z Krakowa Nowej Huty-Mogiły, Igołomii, Sicin (H. Zoll-Adamikowa 1980, s. 189–195, tab. I). Kamienną budowlę czworoboczną z korytarzem znamy również z Wawelu (A. Żaki 1955, s. 9–109).

Mieszkalne obiekty z prowadzącymi doń korytarzami znane z grodu lednickiego są zjawiskiem odosobnionym w Wielkopolsce; ujmować je można w okresie 2 poł. X – 1 poł. XI w. jako pewną specyfikę rezydencji lednickiej.

Trudno zrekonstruować typy dachów omawianych obiektów mieszkalnych, a także zniszczenie warstw 3 poziomu osadniczego wkopami grobowymi we wnętrzu grodu utrudnia oszacowanie całości zabudowy w okresie rezydencjonalnym. Sądząc jednak po znanej obecnej ich lokalizacji (przy wałach i kamiennej architekturze, braku tychże w W części grodu) przypuszczać należy, że środkowe partie grodu, ściślej teren między palatium, a II kościołem nie były w tym okresie objęte zabudową, stanowiąc rozległy dziedziniec. Budynki mieszkalne, w przewadze ziemne (80%) zlokalizowane były u podnóża wałów i w części E grodu. Potwierdzają to obecnie prowadzone badania po stronie S pałacowego i przy wale N.

Wspomnieć również trzeba, iż po S stronie pałacu obok zabudowy mieszkalnej występowała także zabudowa o charakterze gospodarczym, dochodząc niemal do murów pałacowych. Na resztki budynku interpretowanego jako magazyn zbożowy natrafiono na wysokości styku murów palatium z kaplicą (K. Żurowski 1953 s. 113–125).

Obok funkcjonującej w części S wyspy rezydencji obwarowanej wałami użytkowano już wówczas podgrodzie. Zbyt mała rozpoznana archeologicznie powierzchnia nie pozwala na próbę określenia wszystkich występujących tu typów zabudowy. Badania koncentrowały się w części E — podmokłej. Warunki zewnętrzne panujące tu we wczesnym średniowieczu wpływały na występowanie w tej strefie wyłącznie obiektów naziemnych. Podczas tych badań odkryto w tym rejonie relikty 4 domów naziemnych datowanych na 2 poł. X w. (ary 558, 537, 538). Domostwa posiadały zbliżone wymiary wynoszące 4 × 4 m (wymiary obiektów są przybliżone ze względu na fragmentaryczne odsonięcie domostw). Zachowane partie przyziemia pozwalają przypuszczać, iż budynki wzniesiono w technice zrębowej. Wnętrza wyposażone były w drewniane podłogi fragmentarycznie zachowane. W jednym z obiektów przy ścianie E wystąpiło kamienne palenisko.

Nie stwierdzono śladów słupów, które możnaby wiązać z zadaszaniem obiektów, stąd suponujemy, iż konstrukcja dachu wspierała się na ścianach.

Domostwa usytuowane były na linii N/E — S/W, odległości ok. 1,5 m od siebie i przypuszczalnie wzdłuż przebiegu magistrali drożnej podgrodzia (ryc. 5, 5a). W odległości ok. 2 m na N od linii zabudowy przebiegała linia gęsto rozmieszczonych kołków o śred. 5–8 cm prawdopodobnie płotu-falochronu odgradzającego domy od zatoki. Inwentarz ruchomy domostw (ceramika, kości, szydła, ozdoby) wskazuje na

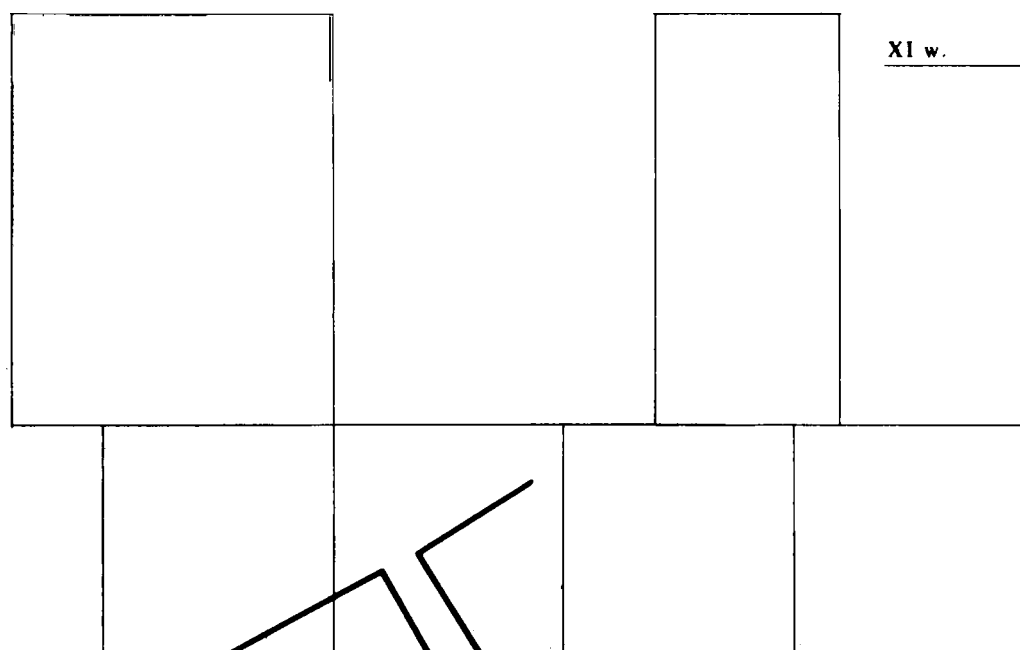
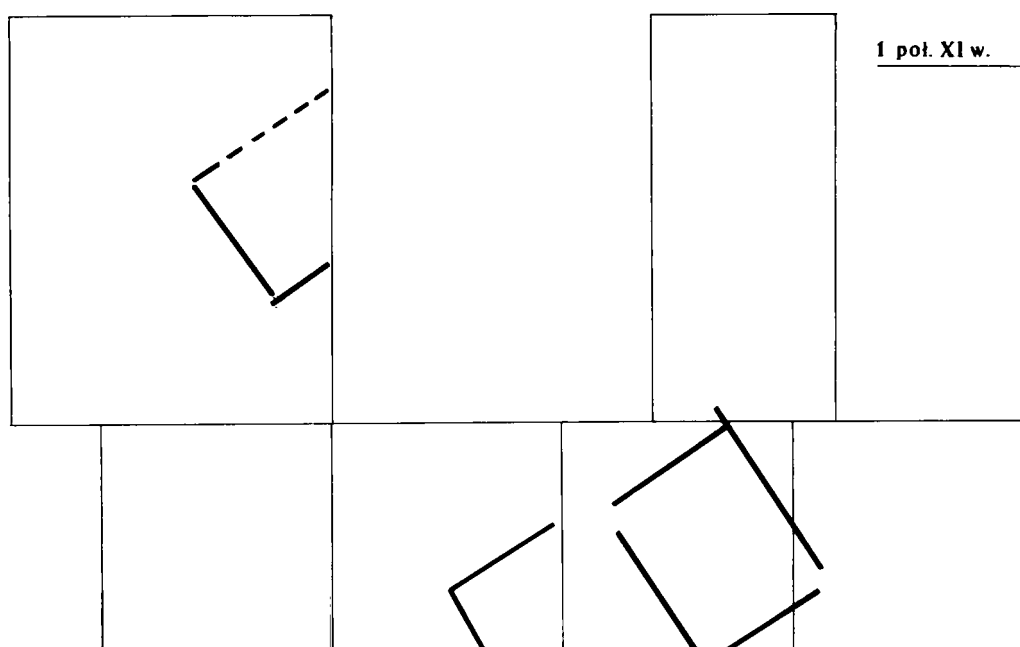
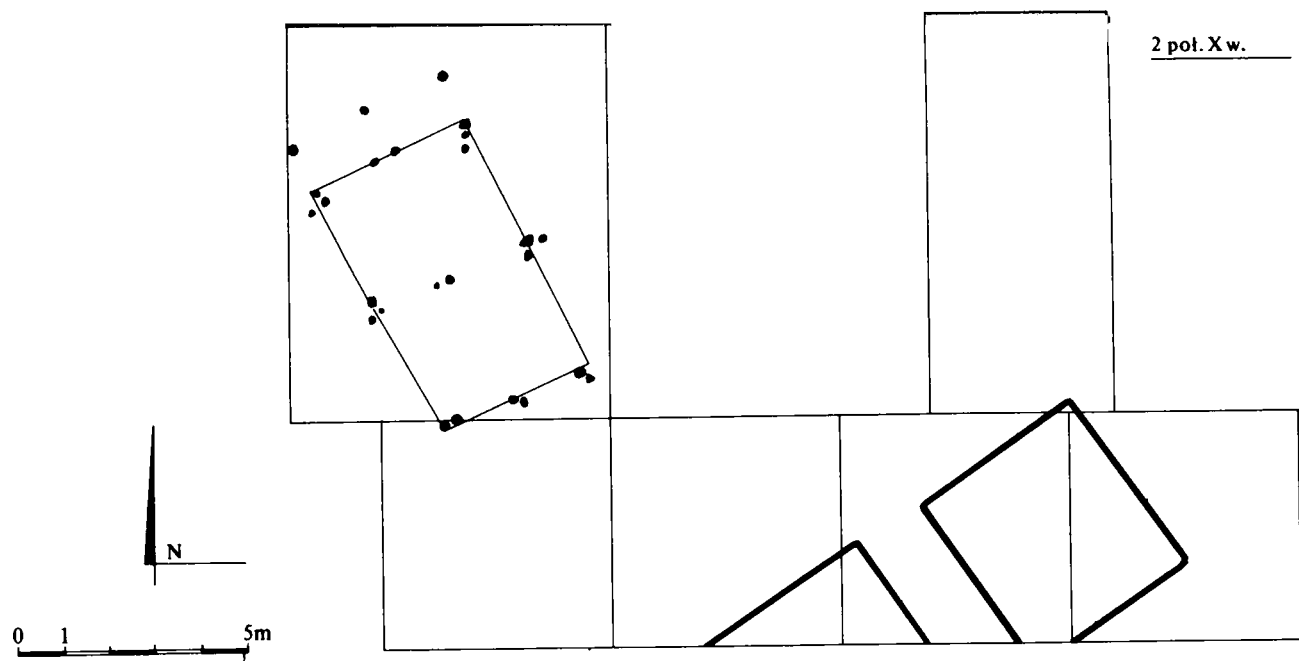

Ryc. 5. Rozplanowanie obiektów mieszkalnych E części podgrodzia w starszych fazach osadniczych

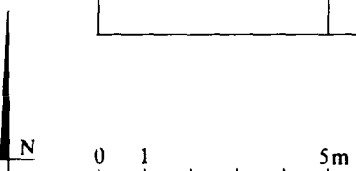
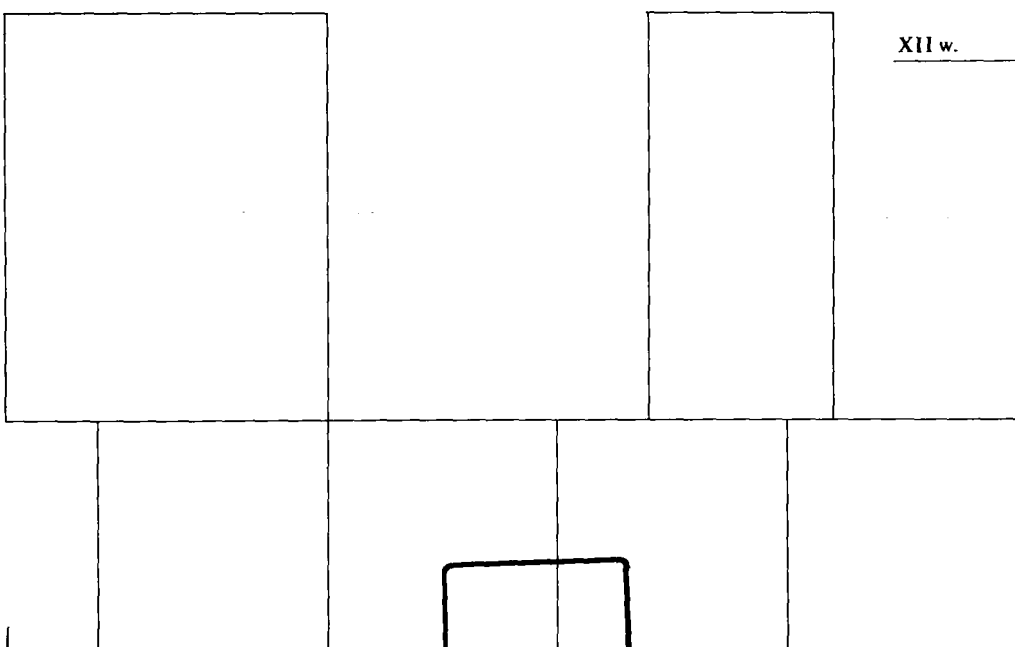
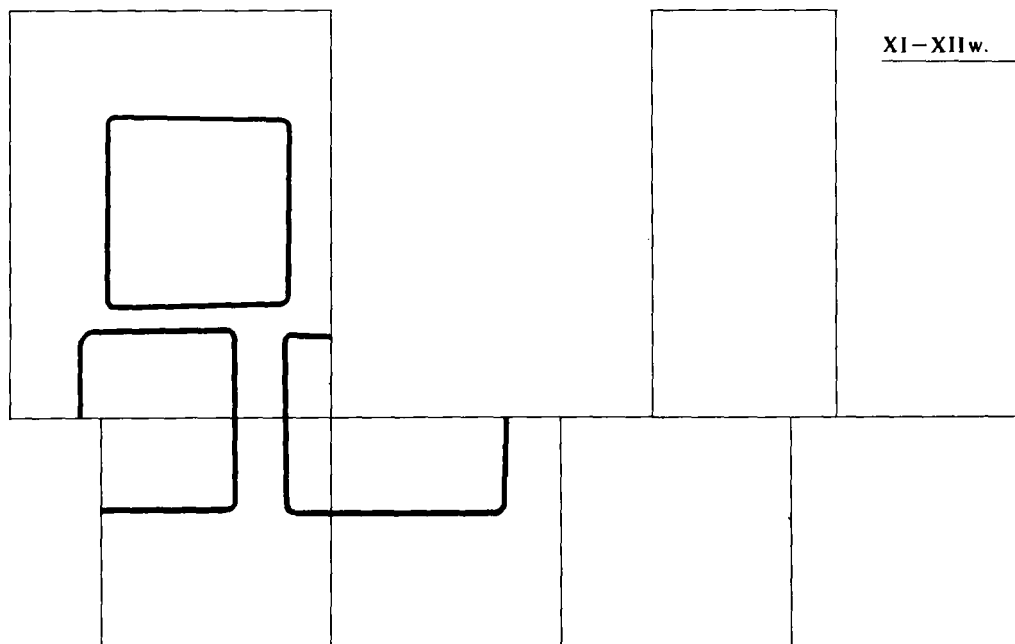

Ryc. 5a. Rozplanowanie obiektów mieszkalnych E części podgrodzia w młodszych fazach osadniczych

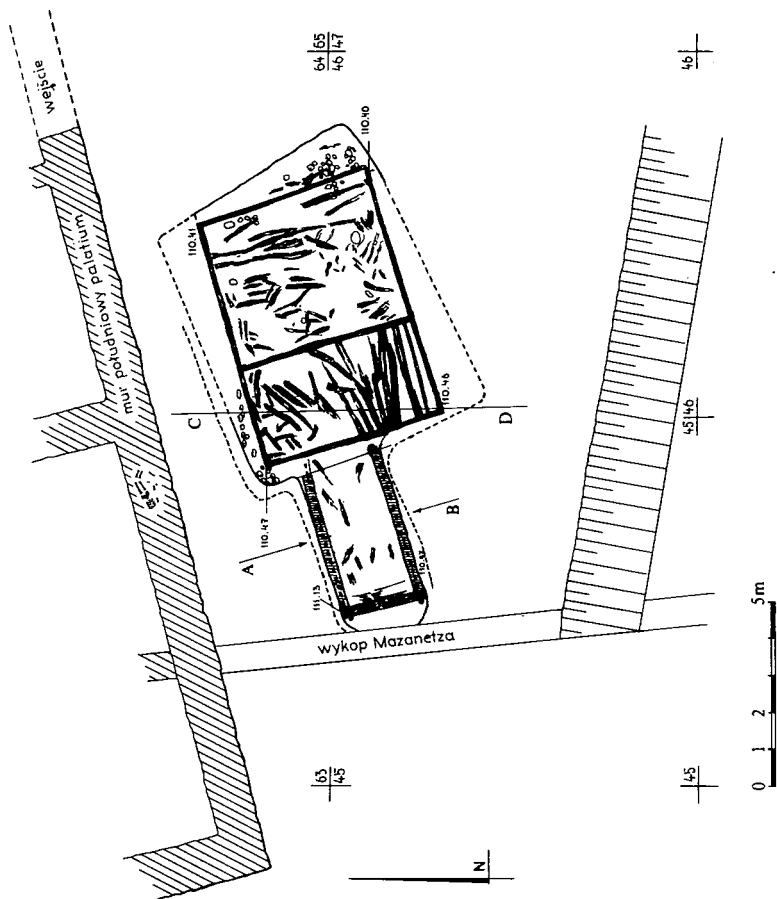

Ryc. 6. Rzut poziomy późniejszej izby z korytarzem

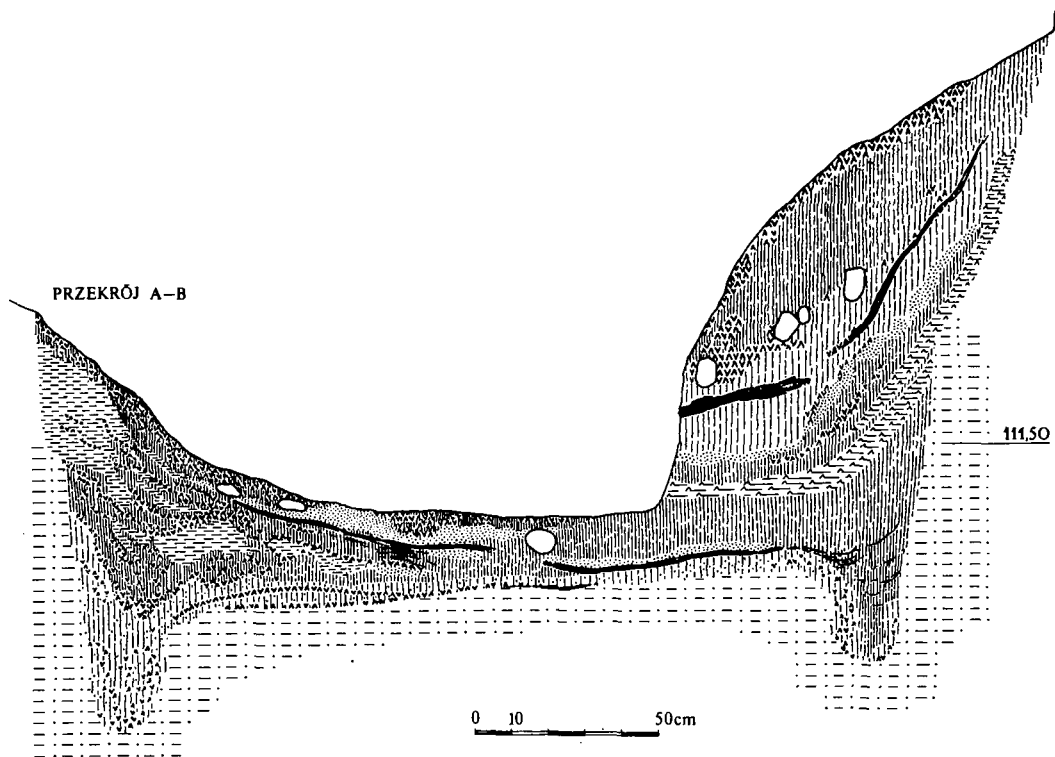

Ryc. 6a. Przekrój poprzeczny korytarza półziemianki

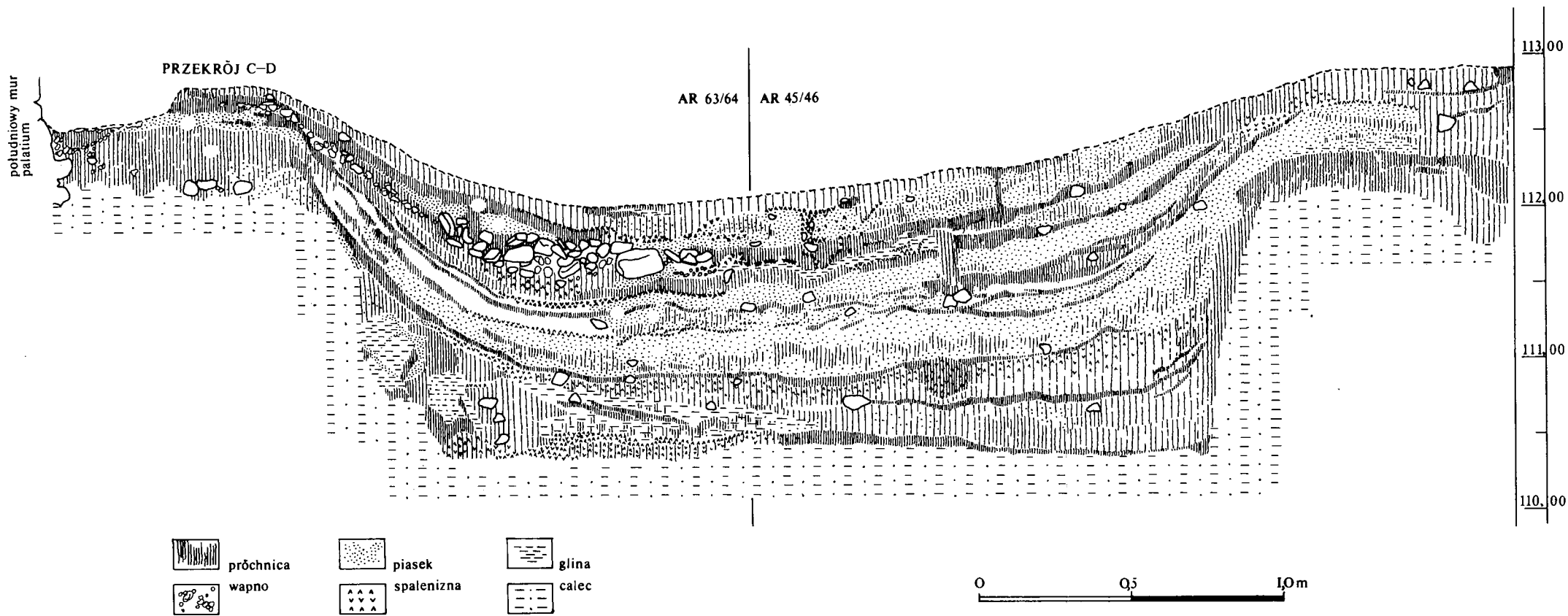

Ryc 6b. Przekrój poprzeczny zach. części półziemianki

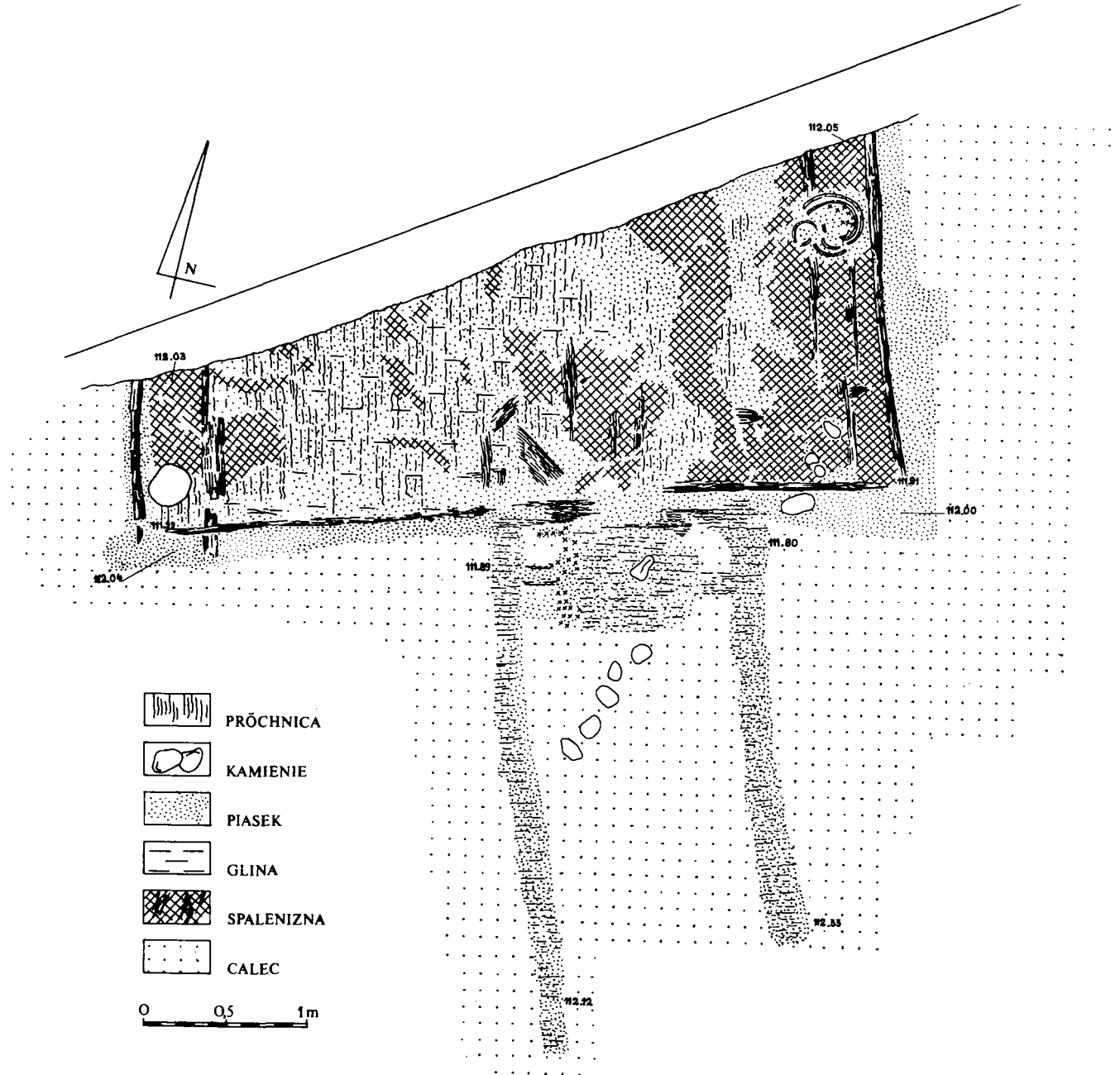

Ryc. 7. Póziemiańska z korytarzem po N stronie pałacu

ich mieszkalny charakter. Przy jednym z budynków znaleziono liczne rzrzynki ołowiu — jest to być może chata rzemieślnika.

Na przełomie X i XI w. domostwa te strawił pożar. W ich miejsce wzniesiono nowe budynki zachowując zbliżoną linię przesuniętą nieznacznie ok. 0,5 m w kierunku N. Wraz z nią przesunięto ku N linię płotu-falochronu. Nie ulega zmianie większość domostw (2–3, 5 × 4 m i 2–4), jak również technika ich wykonania (drewniane podłogi, paleniska, ryc. 5).

Z okresem tym związana jest także konstrukcja palowa o wymiarach 6 m (N/S) × 3 m (E/W) składająca się z 2 przęseł. Przęsła utworzone są z wiązek pali, spośród których pal grubości ok. 20 cm tkwiący w środku wzmocniony był 3 cieńszymi palami stabilizującymi (ryc. 5). Budowla ta zlokalizowana była nad brzegiem zatoki i oddalona ok. 6 m na N od scharakteryzowanych budynków.

W części centralnej (wywyższonej podgrodzia, tj. na arach 596 i 597) występowały obiekty ziemne. Na arze 596 odsłonięto niemal całe domostwo o wymiarach 3 × 4 m. Półziemianka, której elementy konstrukcyjne ścian się nie zachowały, zagłębiona była ok. 20–30 cm w gliniasty calec, wyposażona była w palenisko o śred. 80 cm usytuowane w narożniku N/E budynku oraz jamę-piwniczkę (?) 1 m głęboką o ścianach drewnianych, 2 bokach pionowych i nieckowatym dnie. Od strony W do budynku prowadził korytarz o wymiarach 1 × 1 m. W części N podgrodzia w sondażach zlokalizowano kolejne 2 chaty ziemne (ryc. 11).

Rekapitulując stwierdzić można, że w okresie największej świetności Ostrowa Lednickiego obok monumentalnych budowli kamiennych istniała tutaj tradycyjna forma domów ziemnych wznoszonych tam, gdzie pozwalały na to warunki naturalne oraz budynków naziemnych usytuowanych w miejscach z reguły niższych, okresowo zalewanych wodą, co wskazuje m.in. na intensywną i gęstą zabudowę podgrodzia.

W okresie tym dochodzi na Ostrowie Lednickim do zastosowania techniki zrębowej, która w Wielkopolsce upowszechnia się od 2 poł. X w. (W. Chudziak 1989, s. 88).

Na wyspie lednickiej mamy do czynienia z zastosowaniem tej konstrukcji poniżej poziomu gruntu (por. pozycje w tab. 1a) w budowlach ziemnych. Obiekty te w pełni potwierdzają poddawaną niekiedy w wątpliwość tezę o występowaniu na tym obszarze należących do kategorii budownictwa ziemnego ziemianek i półziemianek wznoszonych w konstrukcji zrębowej (P. Donat 1980, s. 48).

Duże przestrzennie budynki (o powierzchni ok. 18,5 do ok. 36,5 m²) z bogatym wyposażeniem wnętrza, usytuowane przy II kościele czy w sąsiedztwie zespołu pałacowego pozwalają na łączenie ich użytkowników z otoczeniem kościelno-dworskim.

Faza kasztelańska

Poziom osadniczy 4–2 poł. XI w.

Po destrukcji grodu lednickiego dokonanej w latach 30. XI w., w 2 poł. tego stulecia następuje odbudowa całego zespołu grodowego wraz z jego infrastrukturą.

W zabudowie wyspy zachodzą dość istotne zmiany, które obserwujemy zarówno na grodzie, jak i na podgrodziu. Najwięcej danych dostarczyły wykopy IV oraz V do X.

W wykopie IV (E część grodu) odsłonięto budynki naziemne (6) usytuowane na osi N/W — S/E o zróżnicowanej powierzchni (od 6 do 19 m², ryc. 4). Powierzchnia ich podana jest w przybliżeniu ze względu na fragmentaryczność ich odślaniania. Przy-

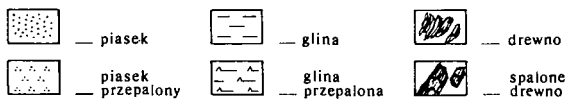
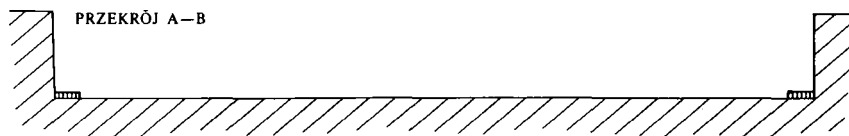
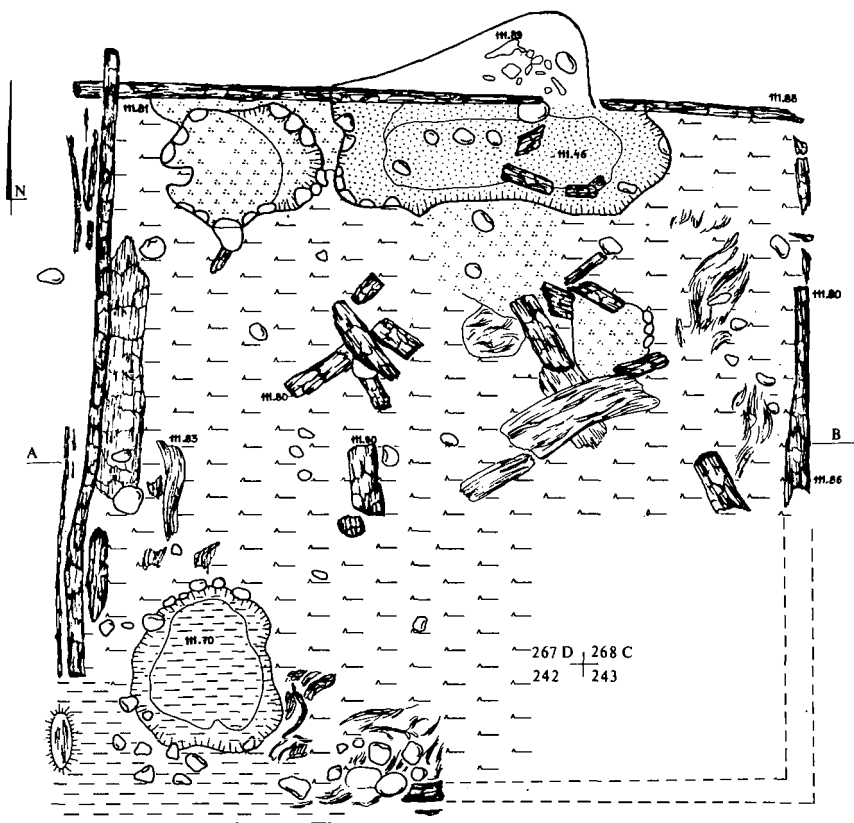

Ryc. 8. Rzut poziomy chaty E w sąsiedztwie II kościoła

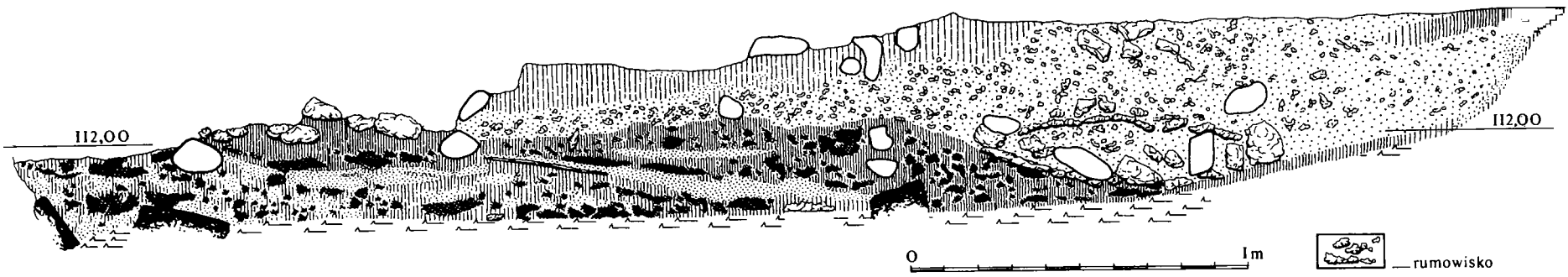

8a. Przekrój poprzeczny, po osi E-W, domostwa E

puszczać należy, że większość z nich posiadała wymiary ok. $3,5 - 4 \times 4 - 5$ m, a więc o powierzchni od 14 do 20 m², co wskazywałoby na konstrukcję zrębową z dachem wspartym na ścianach.

Podłoga wykonana była z gliny (trzykrotnie) i z drewna. Paleniska usytuowane były różnie — zarówno w środku domostwa, w narożnikach (N/W) jak i przy ścianie. W odkrytych obiektach nie stwierdzono piwniczek-jam.

Usytuowanie wymienionych obiektów na linii N/E — S/W wskazywałoby na układ zabudowy równoległy do przebiegu wału. W układzie tym zaobserwowano lokalizowanie domostw zarówno ścianą frontową (3) jak i szczytową (2) do wału.

Trudno ustalić rodzaj i linie zabudowy w części S/W grodu (wykop V – X). Występują tu liczne owalne jamy o niewielkiej powierzchni (od 2 do 5 m²) zagłębione od 50 do 80 cm poniżej stropu warstwy. Trudno je interpretować jako domostwa ze względu na zbyt małą powierzchnię. Być może są to jamy — piwniczki domostw, których zarysów nie udało się uchwycić, ewentualnie krótkotrwałe obiekty schronieniowe (?), gospodarcze (?) związane z okresem bezpośrednio po zniszczeniu grodu.

W części W grodu (wykop III) natrafiono na domostwo ziemne interpretowane przez odkrywców jako pracownia rogowiarska (A. Nowak 1966, s. 185). We wnętrzu tego częściowo rozkopanego obiektu zlokalizowano liczne półprodukty i wyroby z poroża, odważnik żelazny i monety srebrne.

W okresie kaszelańskim na podgrodzium wyróżniono 3 poziomy domostw datowane na: 2 poł. XI w., i 1 ćw. XII. W 2 poł. XI w. nie obserwujemy na suburbium zmiany linii zabudowy, która jest identyczna do linii przebiegu domostw w fazie rezydencyjnej.

We E części podgrodzia odkryto słabo zachowane konstrukcje 3 domostw naziemnych oddalonych od siebie o 1,5 m z częściowo zachowanymi podłogami drewnianymi. Wymiary jednego z nich wynosiły $3,7 \times 4,4$ m. Ściany zbudowane były przypuszczalnie w konstrukcji zrębowej (ryc. 5a). Domniemane domostwa usytuowane były na S brzegu pierwotnej zatoki i biegnąc jej skrajem dochodziły do obecnego brzegu jeziora (ar 561). Zabudowa ta objęła obszar bagienny wcześniej nie zamieszkały (okresowo zalewany wodą, o czym świadczą soczewki piasku we wnętrzach domostw). Na N od omówionej linii zabudowy, w odległości 5 i 10 m od niej (ary 560 i 600) odsonięto fragmenty ścian plecionkowych jakichś budynków. Wymiary wynoszące 2×4 m mogłyby wskazywać na ich charakter gospodarczy. W domostwach i wokół nich znaleziono m.in. paciorki z kamieni półszlachetnych, okucia i ozdoby brązowe, naczynia drewniane, ostrogi, sprzączki, 18 rylców rogowych oraz przeszłiki gliniane świadczące o intensywnym użytkowaniu podgrodzia w tym czasie.

Na wyniesieniu wyspy nie stwierdzono zarysów domostw z tego okresu. Śladami występującego tu osadnictwa są jedynie paleniska i bogata zawartość kulturowa warstw (m.in. ceramika, liczne przedmioty żelazne, 2 żarna) wskazujące, że w tej części występowały budynki naziemne zniszczone późniejszą zabudową.

Poziom osadniczy 5 – 1 poł. XII w.

Nieliczne relikty zabudowy mieszkalnej z 1 poł. XII w. na grodzie odsonięto jedynie w wykopie IV. Są to wyłącznie obiekty naziemne. W jednym przypadku zachował się zarys ściany w postaci spalonej belki, w pozostałych 2 przypadkach o ist-

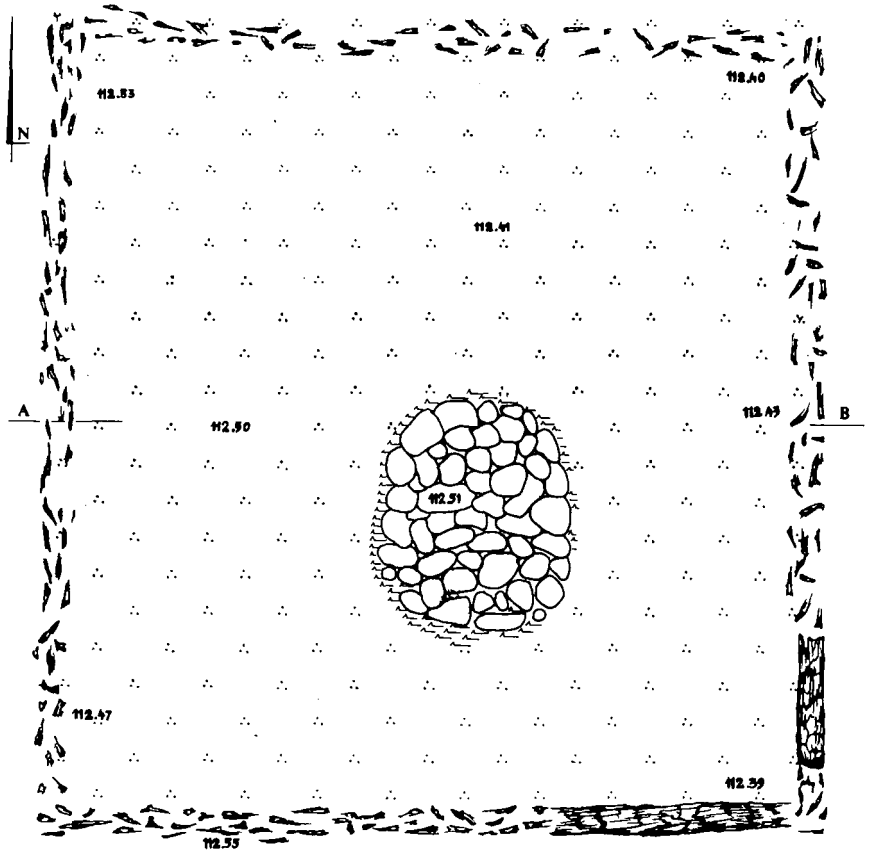

PRZEKRÓJ A—B

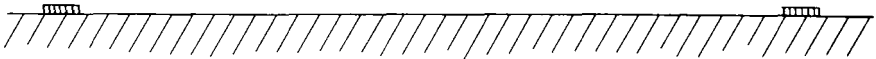

0 1m

Ryc. 9. Chata W przy II kościele

nieniu domostw świadczą resztki glinianych klepek (grubości 1,5–2 cm) z paleniskami. Na podstawie zachowanych elementów zabudowy przypuszczać należy, że nie uległa zmianie wielkość chat (ok. 15–20 m²) i ich wyposażenie (paleniska wewnątrz), obserwujemy natomiast zmianę ich usytuowania z kierunku N/E — S/W na oś N/S (podobną zmianę usytuowania zaobserwowano także w tym czasie na podgrozdziu). W części S i W grodu zachowały się jedynie paleniska, które można przypuszczalnie łączyć ze zniszczonymi obiektami mieszkalnymi, za czym przemawia zawartość warstw — ułamki naczyń, kości zwierzęce, przęśliki, liczne fragmenty przedmiotów żelaznych.

Na podgrozdziu obserwujemy w tym czasie zmianę w usytuowaniu domostw. Kontynuowana jest jeszcze (od X w.) linia zabudowy S/W — N/E przedłużona nadal do brzegu jeziora. Na tej osi odslonięto niepełne zarysy 2 domostw. Jedno (3/74) na arach 537 i 538 o przypuszczalnej długości ściany N ponad 6 m (część W wchodzi w profil). Stwierdzono tu występowanie „fundamentu” o głębokości 20–30 cm i szerokości 30 cm wypełnionego spiaszczoną gliną. Funkcję podłogi spełniał tok gliniany o grubości 5–8 cm. W odkrytej części domostwa (N/E) paleniska nie zaobserwowano.

Na tej osi stwierdzono słabo widoczne zarysy drugiego domostwa, tuż przy brzegu jeziora (ar 561). Uchwycono jedynie jego część N/W ze śladami belek — budowlą zrębowa (?) i resztki toku glinianego.

W okresie tym nastąpiło przypuszczalnie obniżenie lustra wody w jeziorze, co pozwoliło mieszkańcom wyspy na powiększenie obszaru zabudowy w kierunku E o teren dawnej zatoczki (z budowlą słupową). Uchwycono tu 2 ciągi domostw usytuowanych na osi E-W. Na osi pierwszej — S (sąsiedztwo starej z X w.) uchwycono ślady 2 domostw (nr 1/74 i 2/74, ar 537 B i 538 A) oddalonych od siebie o ok. 80 cm o powierzchni 15–20 m² (posiadamy jedynie wymiary ściany S domostwa 2/74 wynoszące 5,5 m). Budynek posiadały tuki gliniane. Przy ścianie E jednego z nich (1/74) usytuowane było palenisko, drugie domostwo (2/74) zaopatrzone było w palenisko położone w partii centralnej i przy ścianie W (ryc. 10, 10a).

Na granicy domu 2 odkryto 3 czaszki końskie (ofiary zakładzinowe, J. Leśny 1974, s. 124–5). Przypuszczać należy, że były to domostwa naziemne o konstrukcji zrębowej (duża ilość spalenizny i węgla drzewnych wokół i wewnątrz).

Przerwa między starą linią zabudowy, a nową wyłożona jest kamieniami. Domy drugiej linii zabudowy E-W oddalone były od pierwszej o ok. 2,5–3 m w kierunku N. Odslonięto tu jedną całą chatę (ar 558, chata 1/72) o wymiarach 3,9 i 3,7 × 2,5 m. Dłuższe boki usytuowane były na linii N-S. Wewnątrz posiadała tok gliniany i palenisko o średnicy 1 m znajdujące się przy ścianie E. W narożnikach znaleziono, jak przy chacie 2/74, czaszki końskie.

Z tą osią zabudowy łączą się ślady domostwa na arze 559/560, z paleniskiem oraz skrzynią wypełnioną gliną — być może było to domostwo garncarza.

Wyposażenie domostw jest bogate. Obok ceramiki i kości występują ozdoby z poroża, kości i kamieni, nity brązowe, fragment wagi, odważniki ołowiane, 2 monety krzyżówki z końca XI w.

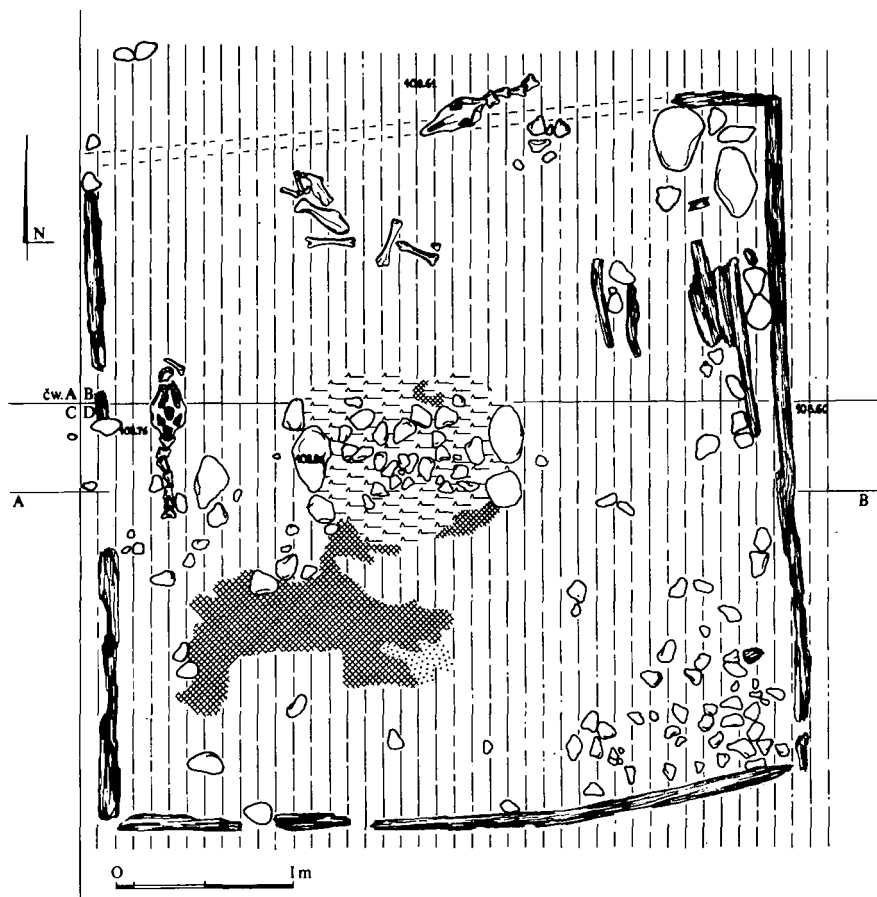

Ryc. 10. Chata zrębowa z podgrodzia lednickiego

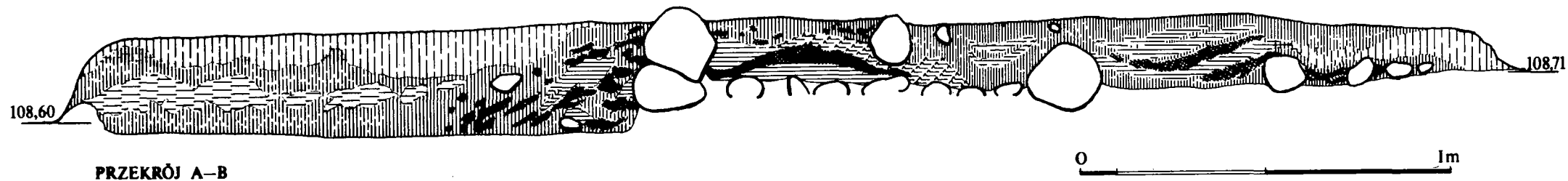

10a. Przekrój poprzeczny chaty zrębowej z podgródzia

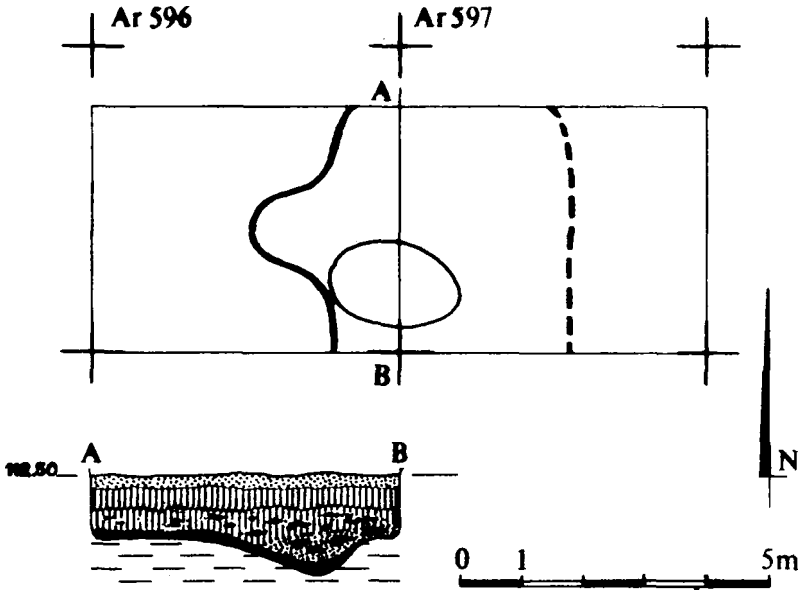

Ryc. 11. Rzut poziomy i przekrój półziemianki z korytarzem z podgrodzia

Poziom osadniczy 6 — wiek XII

Z poziomem 6 wiązać możemy jedynie 2 fragmentarycznie odkryte zarysy toków glinianych w wykopie IV, usytuowanych podobnie, jak w poziomie 5, na osi N-S, prawdopodobnie o zbliżonych wymiarach (zachowany jeden bok długości 4 m). W części S i W grodu podobnie jak i na podgrodzium odkryto jedynie paleniska (częściowo zniszczone uprawą roli) mogące być świadectwem intensywnej w tym czasie zabudowy wyspy.

Poziom osadniczy 7 — wiek XIII i XIV

Warstwy związane z tym poziomem (II, Ia) zachowały się jedynie na grodzie. Ślady osadnictwa mieszkalnego stwierdzono poza obszarem cmentarza (paleniska). Trudno cokolwiek powiedzieć o wielkości i usytuowaniu dómostw. Przepuszczalne założenie cmentarza we wnętrzu grodu spowodowało przesunięcie osadnictwa mieszkalnego na wały o czym świadczyć może odkryty w wykopie I/82 ziemny obiekt o boku długości ok. 3 m z paleniskiem przy ścianie, datowany na 2 poł. XIII w.

Rekapitulując: w budownictwie Ostrowa Lednickiego we wczesnym średniowieczu stwierdzamy cechy typowe dla Słowiańszczyzny Zachodniej:

— podstawowym budulcem było drewno uzupełnione gliną (podłogi-klepiska) i kamieniami (paleniska),

Tabela 1

Zestawienie domostw odkrytych na Ostrowie Lednickim

Chronologia	Typy domostw		Naziemne										Rycina		
	kształt			ściany				podłoga		palenisko	jama piwniczka	korytarz		wymiary m/m ²	lokalizacja
	owalne	wielokąt	?	plecionka	zrąb	palowe	?	gliniana	drewniana						ar, ćw, w-wa
VIII – IX w.	1									1			2 × 1,5/3	3558, D, IVa	
2 poł. X w. – 1 poł. XI w.	2 poł. X w.	1			1				1				4 × 4/14	538, B, IIIb	
		1			1				1			4 × 4/16	538, A, IIIb		
		1			1				1			4 × 4/16	537, B, IIIb		
		1			1		1		1			6 × 3/16	558, B, IV		
X w./XI w.	X w./XI w.	1			1			1				4,2 × 4,4/18,5	242, A, IIc	9	
		1			1			1				4,6 × 4/18,4	242, B, III5	8,8a	
1 poł. XI w.	1 poł. XI w.	1			1				1			4 × 3,5/14	538, A, IIIa		
		1			1				1			4 × 4/16	537, B, IIIa		
		1			1				1			3,5 × 4/14	538, A, IIIa		
2 poł. XI w.	2 poł. XI w.	1			1				1			4 × 4/16	537, B, III	10,10a	
		1			1				1			4 × 4/16	538, B, III		
		1			1				1			4 × 4/16	539, A, III		
XI w./XII w.	XI w./XII w.	1										3 × 3/?	202, A, V		
		1										3 × 2/6	202, AC, V		
								1				2,5 × 3/?	202, A, V		
		1						1	1			3 × 4/12	201, B, V		
		1		1				1	1			3,5 × 5,5/19,25	201, C, V		
		1							1			4,7 × 3/14,1	201, BD, V		
		1			1				1			4 × 4/16	537, B, IIb		
		1			1				1			5 × 4/20	537, B, IIc		
		1			1				1			4,5 × 4/18	558, B, IIa		
		1			1				1			4 × 4/16	537, B, IIb		
XII w.		1			1					1	2,5 × 4/10	538, A, II			
XII w./XIII w.		1			1				1		1	4,8 × 3/14,4	201, D, III1		
Ilość	1	24	1		18	1	6	9	13	11	1				

Tabela 1a

Zestawienie domostw odkrytych na Ostrowie Lednickim

Chronologia	Typy domostw		Wziemne													Rycina	
	zagłębione		kształt			ściany				podłoga		palenisko	jama piwniczka	korytarz	wymiały m/m ²		lokalizacja
	> 60 cm	< 60 cm	owalne	wielokąt	?	plecionka	zrąb	palowe	?	gliniana	drewniana						ar. ćw. w-wa (wykop)
2 poł. X w. – 1 poł. XI w.	1 1	1 1 1 1 1 1		1 1 1 1 1	1 1		1		1 1 1 1		1		1	1	7 × 5,2/36,4 2 × 5/10 3 × 4/12 4 × ?/? 4 × 7/14 3,5 × 4,5/15,7 4,6 × ?/? 4,7 × 4,7/22,1 1,9 × ?/? 2 × 1,7/3,5	45 – 46 IV 597, A 596, A, IIa 202, A, IX 201, B, IX 201, D, VIII 82, III 82, III 82, III 82, III wykop X	6, a, b 11 7
2 poł. XI w.	1 1 1 1	1 1 1 1 1	1 1 1 1 1 1					1 1 1 1 1 1							2,2 × ?/? 1,45 × ?/? 1,85 × ?/? 2,7 × 1,7/4,8 1,8 × 1,8/3,2 3 × 3/9	82, AB 61 61 – 82 wykop X wykop X wykop X wykop X 596, A	
XI w./XII w.					1				1						3 × 2,4/7,2	122, A, II	
XII w.				1			1		1						2 × 2,4/4,8	121, B, III	
Ilość	8	13	9	8	4		4		17	2	6	2	5	5			

— rodzima była technika wznoszenia ścian (zrębowa).

Prubując ustalić cechy budownictwa lednickiego zwrócić należy także uwagę na jego, w przewadze, naziemny charakter oraz wyróżniającą się formę budynków z prowadzącymi doń korytarzami, poza rezydencją lednicką jak dotąd nie odnotowanych na terenie Wielkopolski.

Kolejną cechą stanowią zróżnicowane rozmiary domostw, które wynosiły od 1,5 do 7 m długości ścian (dla obiektów całkowicie rozpoznanych):

— w wielu przypadkach odkrywano niepełne zarysy chat, tak że trudno określić przeciętną powierzchnię mieszkalną; wynosiła ona od 6 m² do ok. 37 m²,

— zabudowania wznoszono blisko siebie, w odległości od 30–50 cm do 1 m, co wskazywałoby na zagęszczoną zabudowę w obrębie całej niemal wyspy (w tym także i na terenach dotąd archeologicznie nie rozpoznanych),

— użytkownikami domostw było duchowieństwo i otoczenie dworskie (budynki w sąsiedztwie architektury kamiennej) ludność uboższa, czy też usługowa (rzemieślnicy, dom rogownika z grodu, domostwo garncarza oraz pracownia ołowiarska z podgrodzia).

W podsumowaniu rozważyć możemy, czy zmiana funkcji Ostrowa Lednickiego, tj. przekształcenie się lednickiego *castrum* z rezydencji *sedes regni principales* — (2 poł. X — lata 40. XI w.) w ośrodek kasztelański (od 2 poł. XI w.) wpłynęła na zmianę rozplanowania oraz typów zabudowy. W fazie rezydencji dominującą formą są budynki częściowo zagłębione w ziemię (półziemianki wznoszone w technice zrębowej). Typowe dla tej fazy są budynki z korytarzami. We wnętrzu grodu obiekty koncentrują się u podnóża wału S i N, w bezpośrednim sąsiedztwie budowli kamiennych.

Teren między obiektami kamiennej architektury grodu nie był zajęty przez budynki drewniane — stanowił rozległy dziedziniec. Układ urbanistyczny zespołu lednickiego w fazie rezydencjonalnej obejmował budynki usytuowane na linii S/W — N/E, przypuszczalnie równoległe do przebiegu drogi.

Z kolei w fazie kasztelańskiej donującą formą zabudowy stają się budynki naziemne wykonane w podobnej technice jak ziemne domostwa poprzedniej fazy (zrębowe). Obszar objęty zabudową na suburbium powiększa się o tereny do tej pory nie zasiedlone (partie E, przybrzeżne — okresowo zalewane). Na terenie grodu zanikają budynki funkcjonalnie związane z obiektami architektury kamiennej (obiekty korytarzowe przy pałacu i naziemne chaty przy II kościele), zaś w pozostałej partii grodu zabudowa ulega zagęszczeniu (część E). Ogólna linia zabudowy we wnętrzu grodu nie ulega zmianie, zaś na podgrodzium zmienia kierunek na E-W.

Generalizując powyższe uwagi stwierdzić możemy, iż w okresie od 2 poł. X w. do lat 40-tych XI w. zabudowa wnętrza grodu nie była zbyt gęsta i funkcjonalnie wiązała się z zespołem pałacowym oraz sakralnym, co potwierdza funkcję grodu jako rezydencji pierwszych Piastów. Po okresie rozwoju, dyferencjacji i dalej względnej jednorodności zabudowa stopniowo zanika. Gdy Długosz pisał swoją kronikę była już niezamieszkała (J. Długosz, 1962, s. 142).

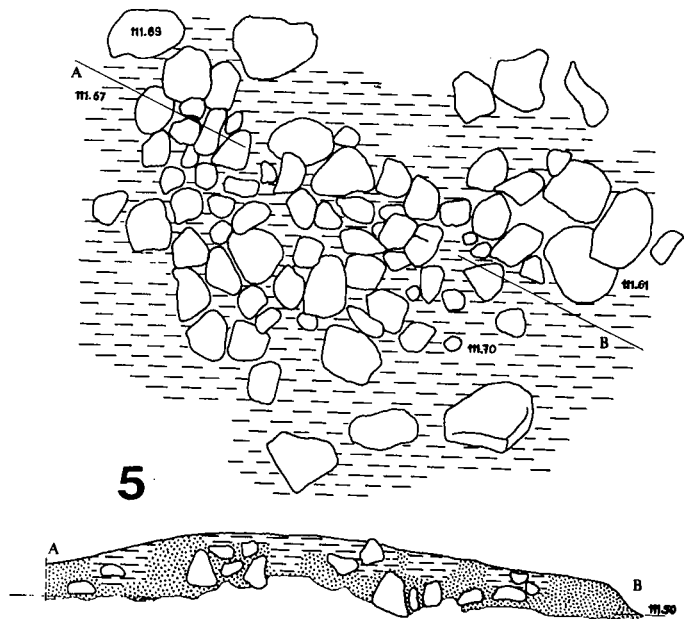
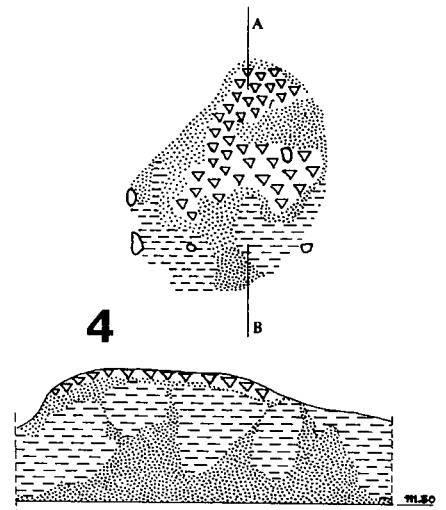
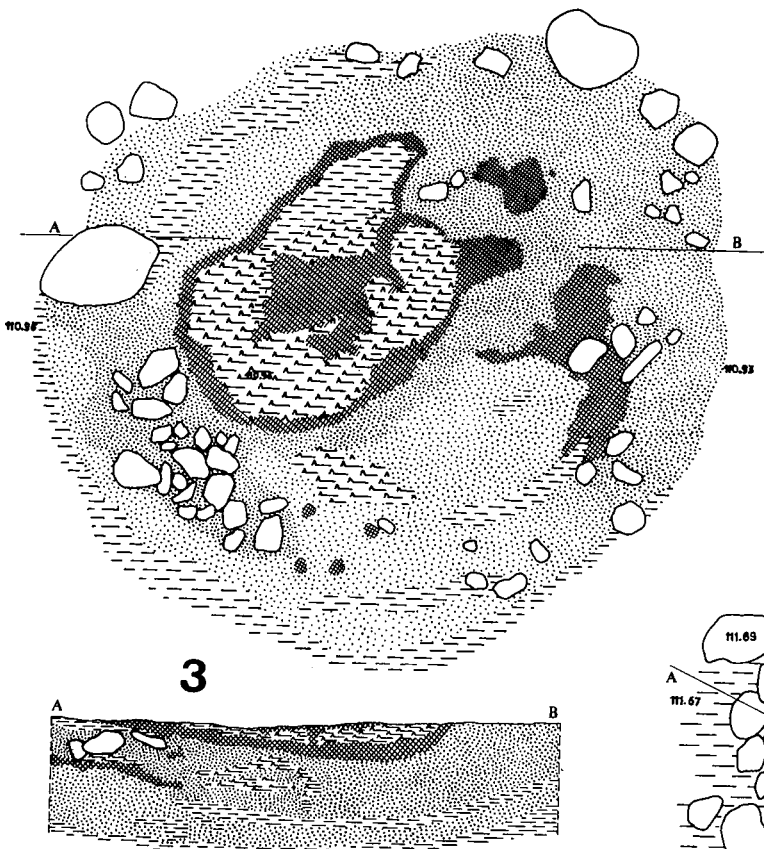
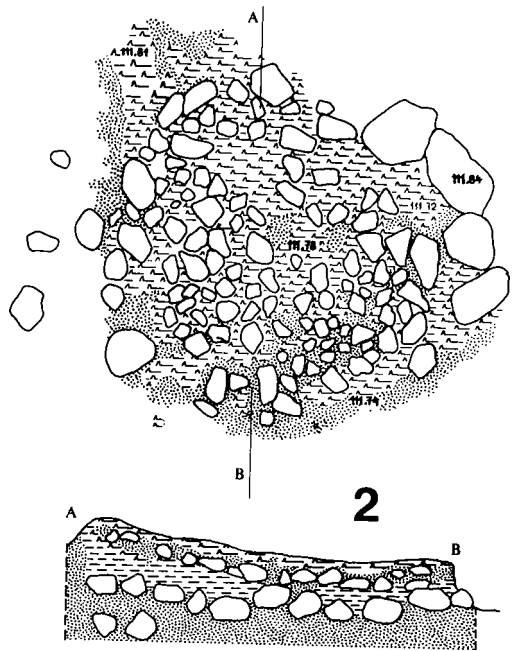
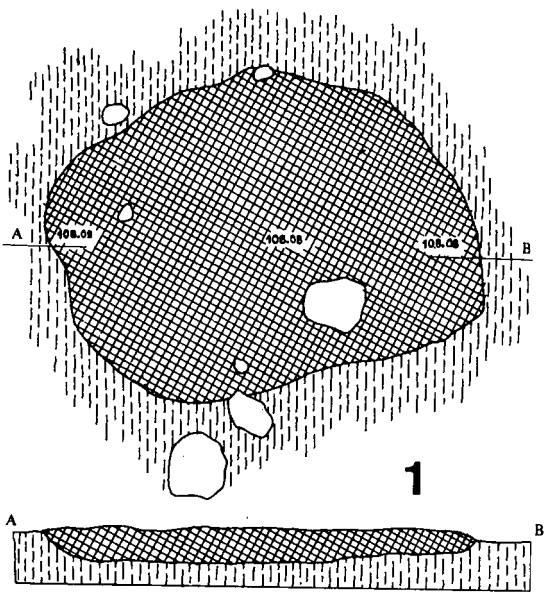

-  — KAMIEŃ
-  — GLINA
-  — PRZEPALONA GLINA
-  — PIASEK
-  — SPALENIZNA
-  — POPIÓŁ

0 10 50 cm

Ryc. 12. Ostrów Lednicki, st. 1 – 2. Typy palenisk. 1 — wklęsłe (zagięzione) bez obstawy kamiennej, 2 — wklęsłe (zagięzione) z podkładem kamiennym i płytą glinianą, 3 — zagięzione z obstawą kamienną, 4 — wypukłe bez podkładu kamiennego, 5 — wypukłe z podkładem kamiennym

Tabela 2

Zestawienie procentowe domostw w poziomach osadniczych

chronologia	naziemne	wziemne	łącznie
VIII – IX w.	1 100%		1 100%
2 poł. X w. – – 1 poł. XI w.	10 47,6%	11 52,4%	21 100%
2 poł. XI w.	3 27,2%	8 72,8%	11 100%
XII w.	1 50%	1 50%	2 100%
XII w. / XIII w.	1 100%		1 100%
	26	21	47

ANEKS

W związku z niepełnym rozpoznaniem zabudowy zespołu grodowego trudno jednoznacznie określić jej zasięg w poszczególnych fazach osadnictwa. Dlatego też przy obliczaniu wielkości populacji zamieszkującej Ostrów Lednicki zrezygnowaliśmy z ukazania zmian w jej liczebności.

Przyjeliśmy że wnętrze grodu obejmuje 100 arów, gdzie budowie kamienne zajmują ok. 9 arów. Rozważany hipotetycznie dziedziniec obejmowałby ok. 30 arów. Tak więc zabudowa drewniana mogła obejmować ok. 61 arów.

Uśredniając nasze wyliczenia przyjęliśmy warianty: (na grodzie)

1 domostwo na arze z 5 osobami co dało 305 osób

1 domostwo na arze z 6 osobami co dało 366 osób

0,5 domostwa na arze z 5 osobami co dało 153 osoby

0,5 domostwa na arze z 6 osobami co dało 183 osoby

Na podgrodzium zabudową drewnianą można objąć 462 ary. Uznając, że wyspa obejmuje 840 arów od tej wielkości odjęliśmy powierzchnię grodu wraz z wałami (215 arów), pasy przybrzeżne wyspy (82 ary), partie na których przebiegała droga (51 ary) i zatokę w partii E (30 arów).

Otrzymaliśmy warianty:

1 domostwo na arze z 5 osobami — 2110 osób

1 domostwo na arze z 6 osobami — 2772 osoby

0,5 domostwa na arze z 5 osobami — 1155 osób

0,5 domostwa na arze z 6 osobami — 1386 osób

Z powyższych wyliczeń wynika, iż w okresie największej świetności (przy wykorzystaniu maksymalnej powierzchni pod zabudowę drewnianą) na Ostrowie Lednickim mogło zamieszkać od 1308 do 3138 osób.

LITERATURA

- Andrzejowska K., Łomnicki J., Nowak A., Szenicowa W. 1963, *Sprawozdanie z prac badawczych na Ostrowie Lednickim w 1961 roku*, SpAr 15, s. 218 – 230.
- Barnycz-Gupieniec R. 1974, *Drewniane budownictwo mieszkalne w Gdańsku w X – XIII wieku*, Gdańsk
- Barnycz-Gupieniec R. 1984, *Mieszkalne budownictwo drewniane w strefie nadbałtyckiej we wczesnym średniowieczu*, Łódź.
- Chudziak W. 1989, *Próba periodyzacji rozwoju mieszkalnego budownictwa drewnianego w Wielkopolsce i na zachodnich Kujawach we wczesnym średniowieczu*, Acta UNC.A, 16, s. 85 – 102.
- Długosz J. 1962, *Roczniki czyli kroniki sławnego królestwa polskiego, Księga 1 i 2*, Warszawa.
- Donat P. 1980, *Haus, Hof und Dorf in Mitteleuropa vom 7. - 12. Jahrhundert*, Schriften zur Ur- und Frühgeschichte t. 33, s. 156 – 230.
- Dymaczewski A. 1961, *Badania w ogrodzie przy ul. Wieżowej 2 – 4 w Poznaniu w latach 1950 – 1953*, w: *Poznań we wczesnym średniowieczu*, t. 3, Wrocław, Warszawa, s. 135 – 202.
- Górecki J. 1991, *Preromańskie pochówki panujących i dostojników w tzw. II kościele na Ostrowie Lednickim* SL 2, s. 117 – 131.
- Hensel W., Niesiołowska A., Żak J. 1959, *Badania na placu katedralnym w 1938 r.*, w: *Poznań we wczesnym średniowieczu*, t. 1, Warszawa, Wrocław, s. 13 – 46.
- Kurnatowska Z. 1989, *Kierunki badań nad Ostrowem Lednickim i jego regionem osadniczym*, SL 1, s. 7 – 16.
- Leśny J. 1974, *W sprawie kultu pogańskiego na Ostrowie Lednickim we wczesnym średniowieczu*, SIA 21, s. 119 – 135.
- Informator Archeologiczny*, Badania 1974 r., 1975, s. 177 – 178.
- Łastowiecki M. 1977, *Sprawozdanie z badań we wschodniej części podgrodzia na Ostrowie Lednickim* (mps).
- Łastowiecki M. 1989, *Stratygrafia i chronologia Ostrowa Lednickiego*, SL 1, s. 17 – 70.
- Łopacka-Szymańska K. 1984, *Z historii badań Ostrowa Lednickiego*, G.SiMH, 1, s. 7 – 25.
- Mikołajczyk G. 1972, *Początki Gniezna. Studia nad źródłami archeologicznymi*. Biblioteka Fontes Archaeologici Posnanienses 1, Warszawa, Poznań.
- Nowak A. 1965, *Sprawozdanie z prac archeologicznych przeprowadzonych na Ostrowie Lednickim, pow. Gniezno, w 1962 roku*, SpAr 17, s. 181 – 189.
- Nowak A. 1966, *Badania archeologiczne na Ostrowie Lednickim, pow. Gniezno w 1963 roku*, SpAr 18, 179 – 189.
- Wrześiński J. 1987, *Sprawozdanie z prac archeologicznych na stanowisku Ostrów Lednicki st. 1, wykop I/83 w sezonie wykopaliskowym 1987* (mps).
- Zoll-Adamikowa H. 1988, *Wczesnośredniowieczne półziemianki z tzw. korytarzykami z grodziska w Stradowie*, Trudy V Międzynarodowego Kongressa Archeologov - Slavistov, Kiev, 18 – 25 sentjabrja 1985 g. Sekcija III, Žizn' i byt srednevekovogo goroda, s. 189 – 195.
- Żaki A. 1955, *Nowoodkryte ruiny budowli przedromańskiej na Wawelu*, Studia do dziejów Wawelu I, s. 71 – 111.
- Żurowski K. 1953, *Sprawozdanie z badań wykopaliskowych na Ostrowie Lednickim w latach 1949 – 1951*, St. Wcz. 2, s. 113 – 125.

FRÜHMITTELALTERLICHER WOHNBAU AUF DEM OSTRÓW LEDNICKI

Zusammenfassung

Schon vor anderthalb Jahrhundert begannen sich die Wissenschaftler für die Insel Lednica, und insbesondere für die Burg und die Steinbauten, die innerhalb ihrer Wälle erhalten geblieben sind, zu interessieren. Die während der archäologischen Ausgrabungsarbeiten entdeckte Fläche steht zu der Gesamtfläche der Agglomeration im Verhältnis 1 : 14, d.h. sie bildet lediglich 7,5 % von dem Ganzen. Die Erforschung der Kulturschichten wurde auf einer Fläche von 65 Are geführt (darunter über 40% in der Burg selbst und 1,5% in der am Fuße der Burg angelegten Siedlung), was nur einen kleinen Teil der Insel ausmacht, deren Gesamtfläche 840 Are beträgt.

Die Chronologie der Elemente der räumlichen Struktur der Insel wurde aufgrund von Datierungen einzelner Elemente, die von den verschiedenen Wissenschaftlern durchgeführt worden waren, festgelegt. Doch die Korrektur und das Unterordnen dem stratigraphisch-chronologischen Modell wurde von M. Łastowiecki (M. Łastowiecki, 1989) durchgeführt.

Die Chronologie der Insel Lednica umfaßt einige Entwicklungsphasen, in Rahmen deren die Elemente der Bebauung und der städtebaulichen Struktur der Insel charakterisiert werden.

Phase der offenen Ansiedlung

Der 1. Ansiedlungshorizont (von der Wende des 7. zum 8. Jh bis zum 9. Jh) — wurde aufgrund von den erhaltenegebliebenen Ausschnitten der Schichten unterschieden. Zu den Wohnobjekten aus dieser Periode kann man das 70 cm in der Erde eingetieft Grubenhaus (?) im Teil S der Insel, sowie den Steinhäufen — eine Feuerstelle (?) mit dem Durchmesser von 1,5 m, die innerhalb des Suburbiums placiert wurde — und zwar am Ufer E der Insel, anrechnen. Nicht weit von den Steinen wurden auch Fragmente von Balken — den Überresten von Wänden (?) entdeckt.

Phase der kleinen Stammesburg

Der 2. Ansiedlungshorizont (erste Hälfte des 10. Jhs) — wurde im Teil S/W der Insel aufgrund von den gefundenen Schichten mit Holz- und Holzkohlenüberresten sowie aufgrund von den Überresten der Wallkonstruktionen einer kleinen Burg mit dem Innendurchmesser von ca. 40 m, unterschieden. Die Innenbebauung wurde höchstwahrscheinlich infolge einer Nivelation zerstört, die der Errichtung der Palastanlagen und der Baugruben für ihre Fundamente voranging.

Residenzphase

Der 3. Ansiedlungshorizont (zweite Hälfte des 10. Jhs bis Ende der ersten Hälfte des 11. Jhs). In der zweiten Hälfte des 10. Jahrhunderts wurde auf dem Gebiet der Insel eine geräumige Burganlage mit einem Palastkomplex und einer Kirche im Teil N der Burg errichtet. Bei diesen Bauten handelt es sich um die Hauptelemente des monarchischen Residenzzentrums, zu dem die Insel geworden war.

Aus derselben Zeit stammen zwei beieinander liegende ebenerdige Wohnhäuser (an der II. Kirche — Grabungsfläche II) und sechs Häuser, die teilweise in der Erde eingetieft wurden — sie befinden sich im Teil S und SW (Grabungsflächen V – X) sowie im Teil O der Burg (Grabungsfläche IV).

Die Wände in den ebenerdigen Gebäuden (Abb. 8 – 9) mit der Gesamtfläche von ca. 18,4 m² hatten eine Blockkonstruktion, die Fußböden waren aus Lehm, und die steinernen Feuerstellen hatten eine Tonplatte.

In der direkten Nachbarschaft des Palatiums wurden Erdgebäude mit Kammwänden und anstoßenden Gängen entdeckt. Zwei von diesen Objekten wurden am N/W Rand des Palatiums gefunden. Das erste von ihnen mit der Fläche von 15,7 m² (Abb. 7) besaß einen Gang an der S Seite, das zweite dafür, dessen Fläche 16,1 m² betrug, an der E Seite. An der S Seite des Palatiums wurde ein drittes ähnliches Objekt aufgedeckt. Es war ca. 80 cm in der Erde vertieft und nahm eine Fläche von ca. 36,4 m² ein, und der Gang befand sich an der W Seite (Abb. 6, a, b).

Gebäude, die sich teilweise in der Erde befanden, wurden auch im Teil O der Burg (Grube IV, Abb. 2) sowie im Teil N — am Fuße des Walls, gefunden.

Die Ausgrabungsarbeiten im Suburbium konzentrierten sich hauptsächlich im Teil O der Siedlung. Dort wurden ausschließlich ebenerdige Gebäude, mit der Masse von 4m x 4m, gefunden. Ihre Wände hatten eine Blockkonstruktion gehabt, und die Fußböden waren aus Holz gemacht worden. Diese Wohnhäuser waren auf der Achse N/O – S/W placiert worden — höchstwahrscheinlich an der Strasse entlang, die das Suburbium überquerte (Abb. 5, 5a), wobei die Entfernung zwischen den einzelnen Gebäuden 1,5m betragen hatte.

Um die Wende des 10. zum 11. Jahrhundert brannten diese Wohnhäuser ab. Neue Gebäude wurden mit Einhaltung der früheren Masse und Konstruktionen errichtet, nur die Linie ihrer Placierung wurde etwas verschoben (um ca. 0,5 m, Richtung N Abb. 5). Ca. 6 m in Richtung N von den oben erwähnten Objekten entfernt, wurde eine Pfahlkonstruktion mit den Ausmassen: 6m (N/S) x 3m (O/W) gefunden, die aus zwei Jochen, die aus Pfählenbunden gebaut wurden, besteht.

In dem zentralen und nördlichen Teil des Suburbiums (der auf einer Anhöhe liegt und nicht so genau erforscht wurde) wurden einige in der Erde eingetieft Objekte entdeckt. Das rechteckige Objekt mit den Ausmassen 3 x 4 m, das in der Erde 20 – 30 cm eingetieft wurde, besaß eine Herdstelle mit dem Durchmesser von 80 cm, die sich in der Ecke N/E befand und eine Grube-einen Kellerraum, der ca. 1 m tief war. Von der Seite W an, führte zu dem Gebäude ein Gang (Abb. 11).

Kastellaneiphase

Der 4. Ansiedlungshorizont (zweite Hälfte des 11. Jhs) — im Teil O der Burg (Grabungsfläche IV) wurden ausschließlich eingentifte Gebäude, auf der Achse N/W – S/O placierte worden waren (Abb. 4), entdeckt. Ihre Fläche betrug von 6 bis 19 m². Die Fußböden in diesen Objekten waren aus Lehm oder aus Holz gemacht, und die Feuerstelle befand sich an der Wand, in der N/W Ecke oder in der Mitte des Gebäudes.

In den Teilen S und S/W der Burg wurden ausschließlich zahlreiche ovalförmige Gruben gefunden, die sich teilweise — 50 bis 80 cm tief in der Erde befanden und deren Flächen 2 bis 5 m² betrugten.

Im Teil O der Ansiedlung außerhalb der Burg wurde die bisherige Linie der Bebauung fortgesetzt (Abb. 5a).

Der 5. Ansiedlungshorizont (erste Hälfte des 12. Jhs) — in den Teilen S und W der Burg wurden ausschließlich Herdstellen gefunden. Dafür wurden im Teil E (schlecht erhaltene) Wohnhäuser mit einer Konstruktion, die der früheren ähnlich ist, entdeckt. Ihre Fläche betrug ca. 15 – 20 m², die Fußböden waren ebenfalls aus Lehm und die Herdstellen befanden sich innerhalb der Gebäude, aber die Achse ihrer Placierung wurde geändert, und zwar zu N-S.

Im Suburbium wurde neben der fortgesetzten bisherigen Linie der Bebauung auch eine neue eingeführt, und zwar mit der Richtung N – S. In derselben Zeit (infolge des Sinkens des Wasserspiegels des Sees) verschob sich die Linie der Bebauung in der Ansiedlung Richtung N – und zwar auf das Gebiet der früheren Bucht. Die Wohnhäuser, die hier erbaut wurden (sie wurden auf der Achse E – W placiert), besaßen Wände mit Blockkonstruktionen, Tennen aus Lehm, und die Herdstellen befanden sich innerhalb der Gebäude (Abb. 10, 10a).

Der 6. Ansiedlungshorizont (12. Jh) — im Teil O der Burg wurden Konturen von Tennen aus Lehm mit der Placierungsrichtung N – S entdeckt, und in den Teilen S und W ausschließlich Herdstellen.

Der 7. Ansiedlungshorizont (13. – 14. Jh) — die Schichten, die mit dieser Stufe verbunden sind, wurden nur innerhalb der Burg entdeckt. Hierzu zählen einige Herdstellen und ein Fragment eines Wohnhauses (?), das sich auf dem Wall, im Teil N befindet.

*

Beim Errechnen der Anzahl der Menschen, die die Insel Lednica bewohnt hatten, haben wir auf die Darstellung der Änderungen in ihrer zahlenmäßigen Stärke verzichtet. Dies geschah vor allem wegen des Mangels an Daten, die uns die Informationen über die Grösse der Ansiedlung in den einzelnen Phasen liefern könnten.

Wir haben auch einige Varianten angenommen, als wir auf einem Ar ein oder nur eine Hälfte eines Wohnhauses, das von fünf oder sechs Personen bewohnt worden war, situiert haben. Aus unserer Errechnungen hat es sich ergeben, daß in der Burg selbst 183 bis 366 Personen haben wohnen können, und im Suburbium 1155 bis 2772.

Übersetzt von Dorota Matelska

ABBILDUNGEN

- Abb. 1. Ostrów Lednicki. Ursprüngliche Morphologie der Insel.
- Abb. 2. Verteilung der Wohnbauten im N/O Teil der Burg in der Residenzphase.
- Abb. 3. Verteilung des N/O Teils der Burg in der Kastellaneiphase.
- Abb. 4. Bebauung des N/O Teils der Burg in der Kastellaneiphase.
- Abb. 5. Suburbiums Verteilung der Wohnbauten im Ostteil des Suburbiums in den älteren Ansiedlungsphasen.
- Abb. 5a. Verteilung der Wohnbauten im Ostteil des Suburbiums in den jüngeren Ansiedlungsphasen.
- Abb. 6. Grundriß eines Halbgrubenhauses mit Gang.
- Abb. 6a. Querschnitt des Gangs des Halbgrubenhauses.
- Abb. 6b. Querschnitt des Westteils des Halbgrubenhauses.
- Abb. 7. Halbgrubenhauses mit Gang an der Nortseite des Palastes.

- Abb. 8. Grundriß der Hütte O in der Nähe der sog. II. Kirche.
Abb. 8a. Querschnitt, an der O-W Achse des Hauses O.
Abb. 9. Hütte W an der II. Kirche.
Abb. 10. Ein Blockhaus, gefunden innerhalb des Suburbium.
Abb. 10a. Querschnitt eines Blockhauses innerhalb des Suburbiums.
Abb. 11. Grundriß und Querschnitt einer Halberdhütte mit Gang in der Ansiedlung.
Abb. 12. Ostrów Lednicki, Fst 1 - 2. Typen von Herdstellen. 1 — vertiefte Herdstelle ohne Umrundung aus Steinen, 2 — vertiefte mit Steinunterlage und Lehmplatte, 3 — vertiefte mit Steinunrundung, 4 — gewölbte ohne Steinunterlage, 5 — gewölbte mit Steinunterlage.